

女子個人の部 48kg級

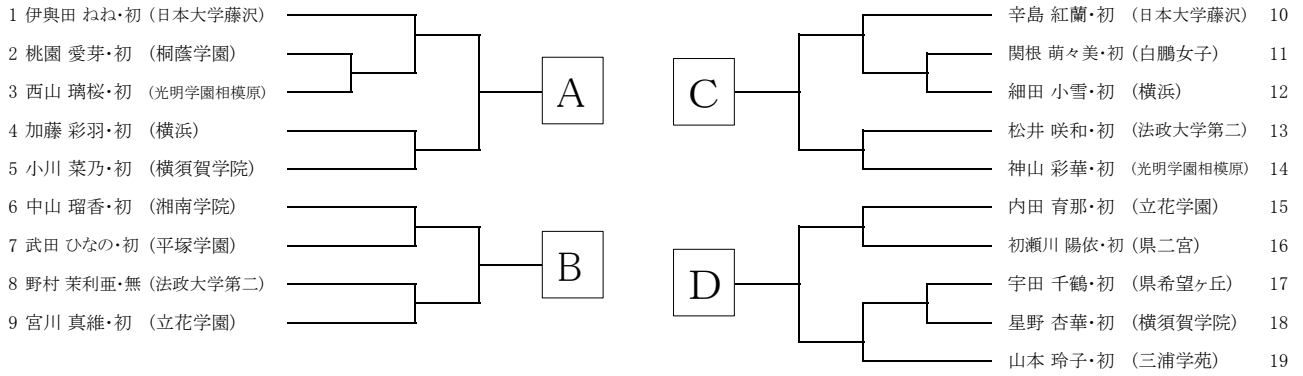

AからDの決勝リーグを行い順位をつけます。

女子個人の部 52kg級

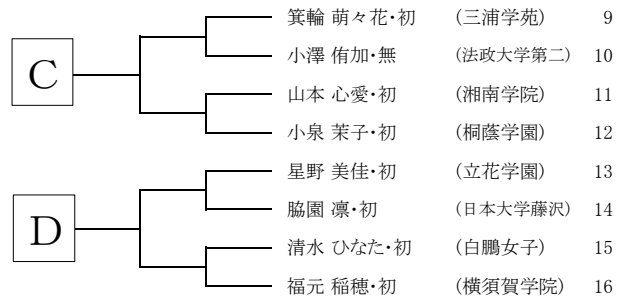
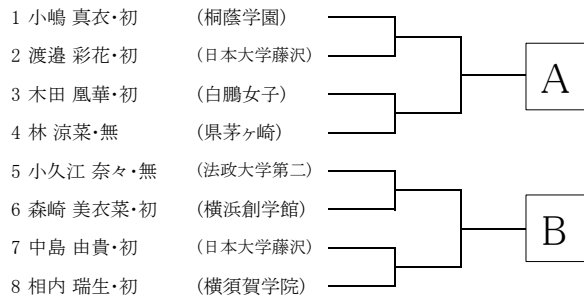

AからDの決勝リーグを行い順位をつけます。

女子個人の部 57kg級

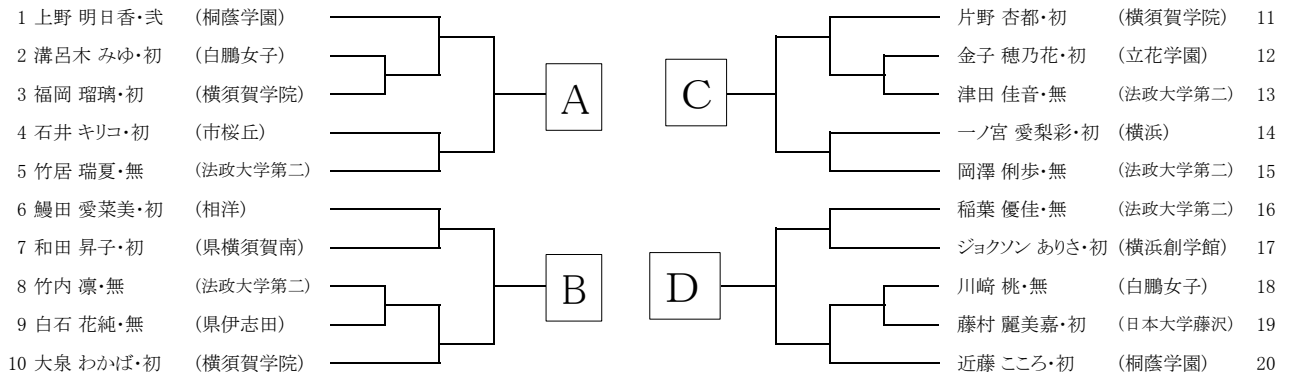

AからDの決勝リーグを行い順位をつけます。

女子個人の部 63kg級

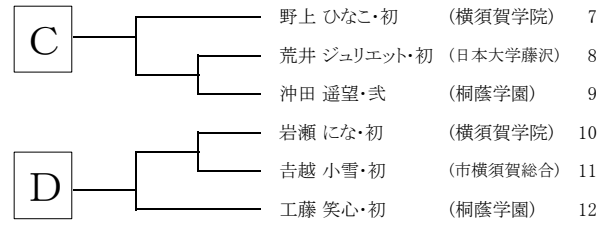
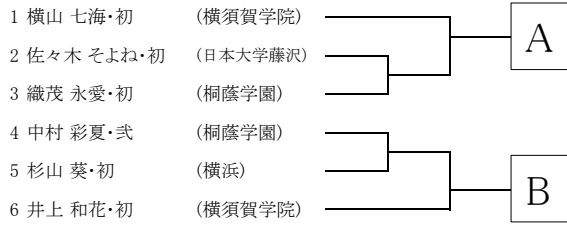

AからDの決勝リーグを行い順位をつけます。

女子個人の部 70kg級

1 落合 渚・初 (湘南学院)

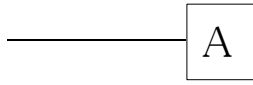

佐々木 冴来・初 (相洋) 4

小池 菜々海・初 (白鵬女子) 5

2 田中 亜依・初 (桐蔭学園)

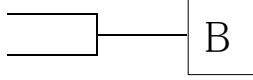

古賀 葵・初 (横須賀学院) 6

3 堺谷 真桜・初 (白鵬女子)

森野 千春・初 (桐蔭学園) 7

AからDの決勝リーグを行い順位をつけます。

女子個人の部 78kg級

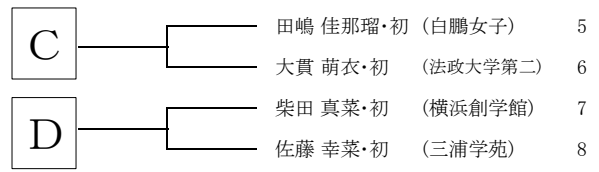
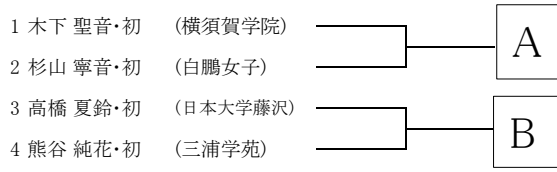

AからDの決勝リーグを行い順位をつけます。

女子個人の部 78kg超級

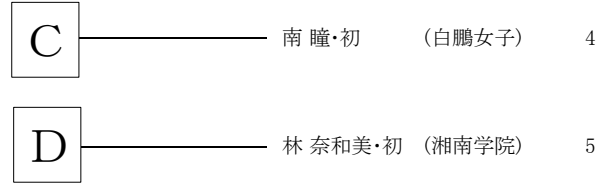
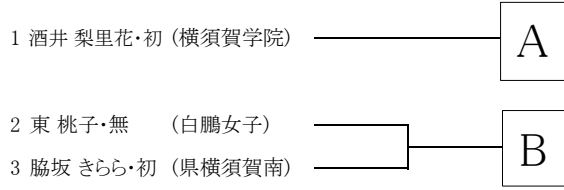

AからDの決勝リーグを行い順位をつけます。

男子個人の部 無差別級 (1)

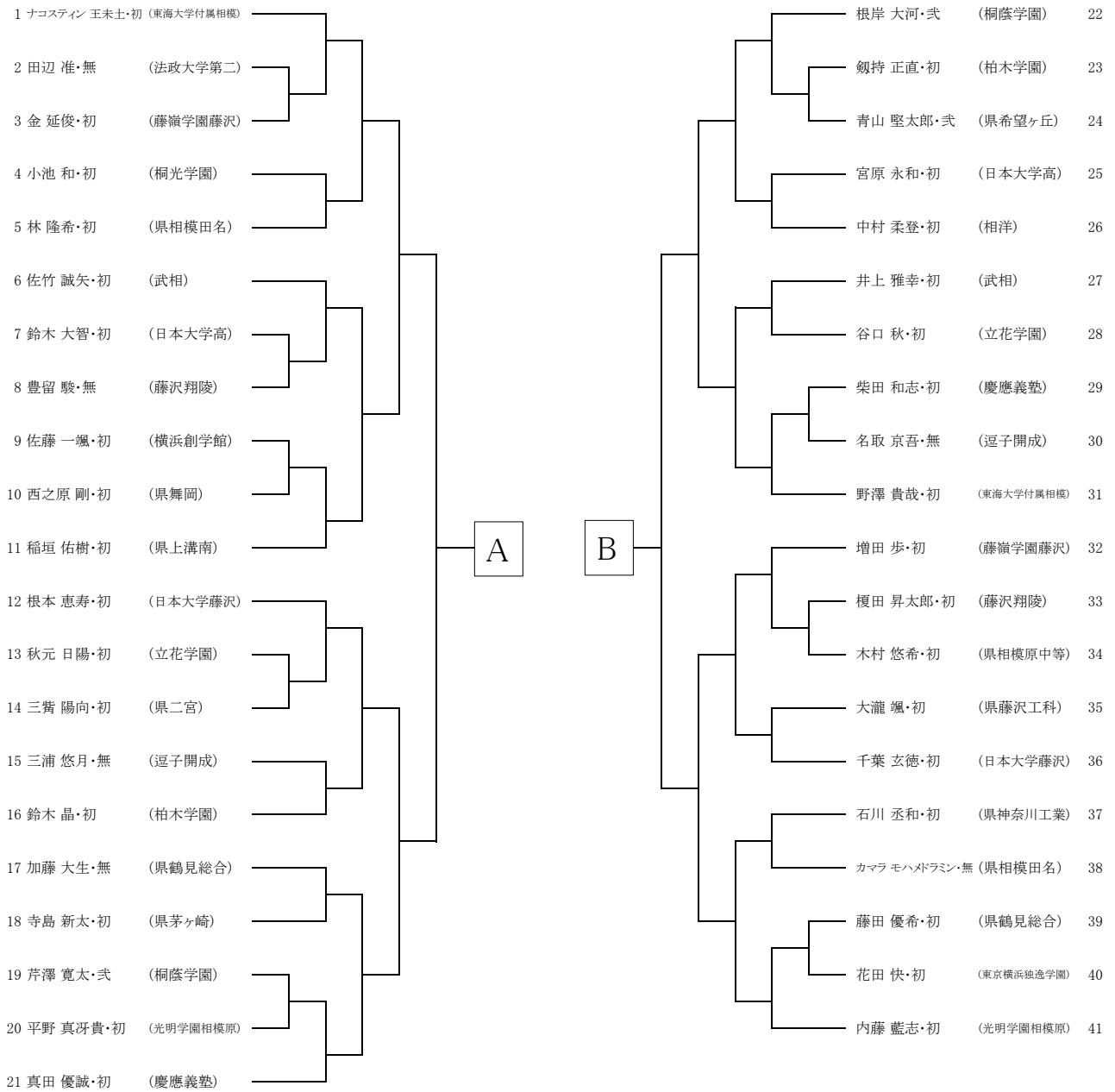

AからDの決勝リーグを行い順位をつけます。



男子個人の部 無差別級 (2)

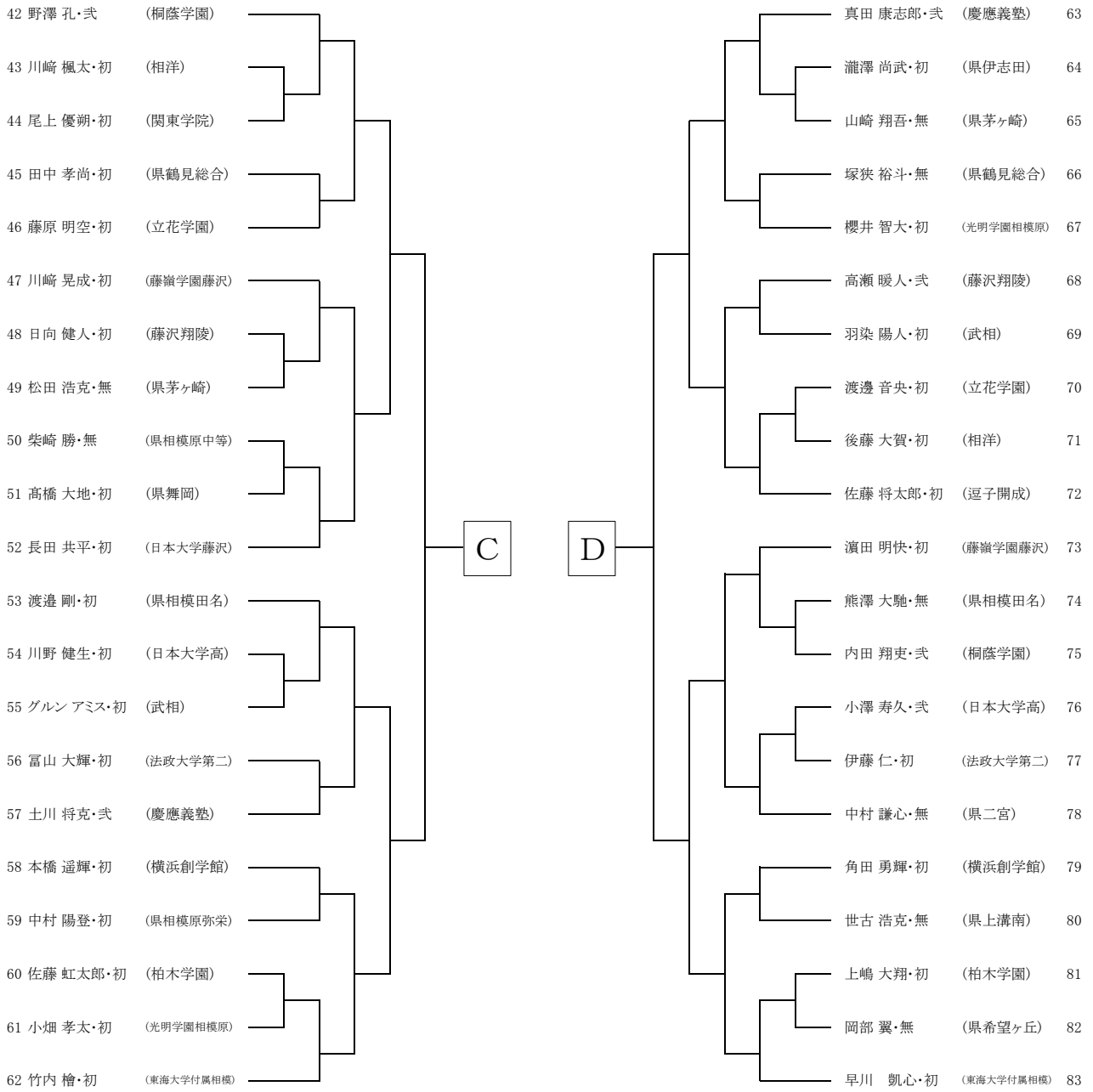

AからDの決勝リーグを行い順位をつけます。