

令和5年度

第71回 神奈川県高等学校柔道大会

兼 第71回 関東高等学校柔道大会 県予選会
(男子個人の部・女子個人の部)

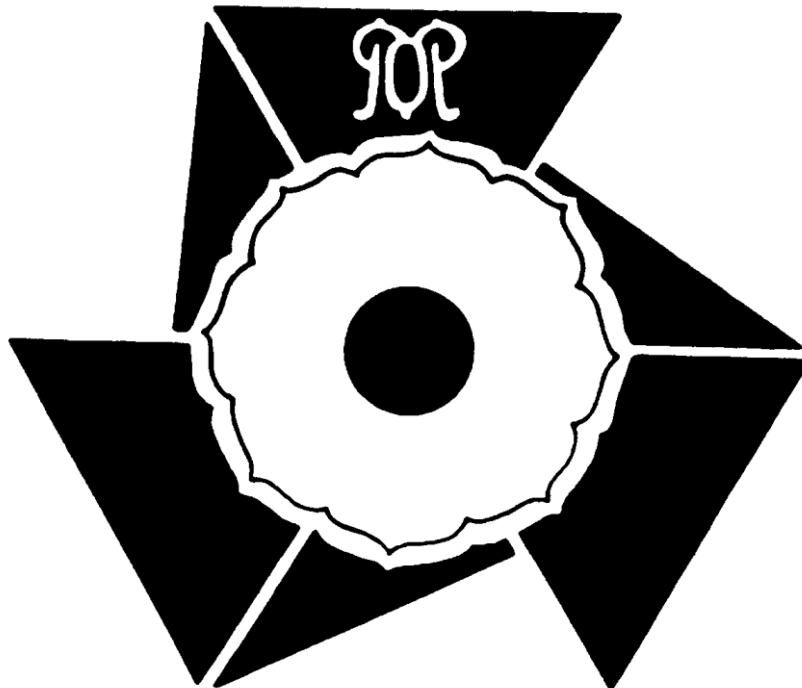

日時 令和5年4月30日(日) (男女個人)

女子:集合 8時・計量 8時10分～8時50分・開始 9時20分～

男子:集合 11時・開始 13時10～

会場 浅野高等学校

主催 神奈川県高等学校体育連盟

後援 神奈川県教育委員会 神奈川県スポーツ協会

令和5年度第71回神奈川県高等学校柔道大会
兼第71回関東高等学校柔道大会神奈川県予選会要項

1. 主催：神奈川県高等学校体育連盟
 2. 主管：神奈川県高等学校体育連盟柔道専門部
 3. 後援：神奈川県教育委員会神奈川県スポーツ協会
 4. 日時
 - (1) 男子・女子個人の部令和5年4月30日（日）午前9時30分開会
 - (2) 男子団体の部
 - ①令和5年5月3日（水祝）午前9時30分開会
 - ②令和5年5月4日（木祝）午前9時30分開会
 - (3) 女子団体の部令和5年5月3日（水祝）午前9時30分開会※訂正
 5. 場所：浅野高等学校 6. 参加資格：大会参加共通事項参照P8・9 I・II 7. 競技種目
 - (1) 男子団体の部
 - ①各学校1チーム（監督1名選手5名補欠2名）とする。
 - ②体重別：先鋒・次鋒・中堅〔73kg以下〕、副将・大将〔無差別〕、補欠〔73kg以下及び無差別〕各1名、（注）補欠の出場は、登録した階級に限る。外国人留学生のチーム人員は1名以内とする。
 - (2) 女子団体の部
 - ①各学校1チーム（監督1名選手3名補欠2名）とする。
 - ②体重別：先鋒・中堅〔57kg以下〕、大将〔無差別〕、補欠〔57kg以下及び無差別〕各1名、（注）補欠の出場は、登録した階級に限る。外国人留学生のチーム人員は1名以内とする。
 - (3) 男子個人の部
 - ①体重の制限は設けない。
 - ②参加申込人数は、最大4名までとする。
 - ③外国人留学生の参加人数制限は設けない。
 - (4) 女子個人の部①下記の体重区分による。各階級への参加申込人数は制限しない。ただし、個人の試合階級登録できる条件として、個人の部で63kg級以上にエントリーしている選手は団体の部において先鋒・中堅にエントリーできない。
 - a. 48kg級(48kg以下)
 - b. 52kg級(48kgを超えて52kg以下)
 - c. 57kg級(52kgを超えて57kg以下)
 - d. 63kg級(57kgを超えて63kg以下)
 - e. 70kg級(63kgを超えて70kg以下)
 - f. 78kg級(70kgを超えて78kg以下)
 - g. 78kg超級(78kgを超える)
 - ②登録選手の体重が登録階級の体重区分にない場合は失格とする。
 - ③外国人留学生の参加人数制限は設けない。
 - ④試合結果は国体の選考対象とする。
8. 試合規定
 - (1) 大会参加共通事項参照P15XVII次
 - (2) 団体の部優勢勝ちの判定基準「技あり」「僅差」（指導の差2）以上とする。チームの内容が同等の場合は代表選手を任意に選出して代表戦を行う。判定基準は個人の部に準ずる。判定基準に満たさない場合はゴールデンスコア方式の延長戦を時間無制限で行い、判定の基準は、「技あり」以上の得点があった時点、または、「指導」の数に差が出た時点で試合終了となる。なお、延長戦で「指導」の累積により両者が同時に「反則負け」となった場合は、スコアをリセットして、再度ゴールデンスコア方式の延長戦を時間無制限で行い、必ず勝敗を決する。

9. 計量規定：大会参加共通事項参照 P 1 3 IX

1 0. 競技方法

- (1) 男子団体の部はトーナメント戦による敗者復活戦を行い1位から8位までを決定する。なお、敗者復活戦はベスト8のチームに敗退したチームによるダブルリペチャージにより行う。
- (2) 女子の部はトーナメント戦による敗者復活戦を行い1位から5位までを決定する。なお、敗者復活戦はベスト4のチームに敗退したチームによるダブルリペチャージにより行う。
- (3) 個人の部はトーナメント戦を行う。その結果でベスト4を決定し、その後、男子・女子の部ともリーグ戦を行い順位を決定する。

1 1. 表彰

- (1) 団体の部優勝チームには、優勝旗・優勝杯を贈り、男子8位、女子5位まで賞状を贈る。
- (2) 個人の部は各階級第5位まで賞状を贈る。

1 2. 申込方法

- (1) 大会参加共通事項参照 P 9 IV
- (2) 期限は4月10日(月)から4月17日(月)までとする。
 - ①団体の部ア. 男子の部1チーム¥6,000 イ. 女子の部1チーム¥3,500
 - ②個人の部1名¥700 ※個人・団体を一括して振り込むこと。

1 3. その他

- (1) 男子団体の部上位8校、女子団体の部上位5校を県代表として関東大会に推薦する。
- (2) 男子個人の部上位2名、女子個人の部各階級上位2名を県代表として関東大会に推薦する。
- (3) 男子・女子団体の部の組み合わせについては、公開抽選会において行う。大会参加共通事項参照 P 1 0 VI出場選手・引率者・大会役員は高体連で定められている「新型コロナウイルス感染症感染拡大防止ガイドライン」を徹底・遵守する。(4) 女子の団体の部・個人の部の結果は総体予選の組み合わせに反映される。

関東大会 県予選（男子個人）

年度	参加人数	階級	1位	2位	3位	本大会出場選手		入賞の記録	
H17	243	無差別	白本（桐蔭）	佐藤（東海）	須藤（東海）	白本（桐蔭）	佐藤（東海）	白本（桐蔭）	準優勝
H18	237	無差別	藤井（東海）	高木（桐蔭）	高木（東海）	藤井（東海）	高木（桐蔭）	藤井（東海）	準優勝
H19	225	無差別	藤井（東海）	羽賀（東海）	藤森（東海）	藤井（東海）	羽賀（東海）	藤井（東海） 羽賀（東海）	優勝 3位
H20	200	無差別	西山（桐蔭）	穴井（東海）	宮崎（桐蔭）	西山（桐蔭）	穴井（東海）	西山（桐蔭）	優勝
H21	181	無差別	野村（東海）	五十嵐（東海）	山岸（桐蔭）	野村（東海）	五十嵐（東海）		
H22	202	無差別	倉橋（東海）	後藤（慶応）	山田（東海）	倉橋（東海）	後藤（慶応）	倉橋（東海）	準優勝
H23	194	無差別	郡司（慶応）	富沢（東海）	岡田（桐蔭）	郡司（慶応）	藤井（桐蔭）		
H24	163	無差別	後藤（慶応）	手塚（桐蔭）	根津（桐蔭）	後藤（慶応）	手塚（桐蔭）	後藤（慶応）	優勝
H25	158	無差別	吉田（相洋）	二見（相洋）	早川（東海）	吉田（相洋）	二見（相洋）		
H26	152	無差別	浅野（東海）	松井（東海）	田中（桐蔭） 早川（東海）	浅野（東海）	松井（東海）	浅野（東海）	3位
H27	147	無差別	加藤（日藤）	中村（東海）	酒井（桐蔭） 玉代勢（横浜）	加藤（日藤）	中村（東海）		
H28	136	無差別	佐藤（桐蔭）	石川（東海）	宮原（東海） 高山（桐蔭）	佐藤（桐蔭）	石川（東海）	佐藤（桐蔭）	3位
H29	142	無差別	千野根（桐蔭）	榎田（東海）	松谷（東海） 宮原（東海）	千野根（桐蔭）	榎田（東海）	千野根（桐蔭）	優勝
H30	138	無差別	千野根（桐蔭）	高山（桐蔭）	安藤（桐蔭） 中野（桐蔭）	千野根（桐蔭）	高山（桐蔭）	千野根（桐蔭）	優勝
H31	106	無差別	安藤（桐蔭）	工藤（東海）	秦（慶応） 佐藤（東海）	安藤（桐蔭）	秦（慶応）		
R02		無差別	緊急事態宣言発令(新型コロナウイルス感染拡大予防)のため大会実施中止						
R03	99	無差別	金子（東海）	知野根（桐蔭）	上田（東海） 手塚（東海）	新型コロナウイルス感染拡大防止のため、個人の部は中止			
R04	103	無差別	金杉（東海）	手塚（東海）	早川（東海） 杉本（東海）	新型コロナウイルス感染拡大防止のため、個人の部は中止			
R05	83	無差別	()	()	() ()	()	()	()	

関東大会県予選(女子個人)

年度	参加人数	階級	1位	2位	3位	本大会出場選手		入賞の記録	
H27	14	-48	仲田 (桐蔭)	五十嵐真 (須賀学)	五十嵐莉 (須賀学)	武田 (三浦)	仲田 (桐蔭)	五十嵐真 (須賀学)	
	20	-52	馬場 (桐蔭)	飯塚 (三浦)	前田 (須賀学)	井上 (三浦)	馬場 (桐蔭)	飯塚 (三浦)	馬場 (桐蔭) 優勝
	22	-57	若藤 (桐蔭)	栗田 (須賀学)	石岡 (三浦)	鈴木 (三浦)	栗田 (須賀学)	石岡 (三浦)	栗田 (須賀学) 3位
	16	-63	朝飛 (桐蔭)	児玉 (須賀学)	山崎 (日藤)	平形 (須賀学)	朝飛 (桐蔭)	児玉 (須賀学)	朝飛 (桐蔭) 3位
	8	-70	小林 (三浦)	大川 (須賀学)	川村 (桐蔭)	石崎 (日大)	小林 (三浦)	大川 (須賀学)	小林 (三浦) 準優勝
	4	-78	田中 (須賀学)	小林 (須賀学)	佐々木 (白鷗)	石崎 (白鷗)	田中 (須賀学)	小林 (須賀学)	小林 (須賀学) 3位
	6	+78	山田 (三浦)	久野 (三浦)	佐藤 (白鷗)	味間 (須賀学)	山田 (三浦)	久野 (三浦)	
H28	15	-48	渡邊 (須賀学)	五十嵐 (須賀学)	常見 (桐蔭)	柏葉 (白鷗)	渡邊 (須賀学)	五十嵐 (須賀学)	渡邊 (須賀学) 準優勝
	17	-52	三浦 (三浦)	吉都 (三浦)	永田 (三浦)	児玉 (須賀学)	三浦 (三浦)	吉都 (三浦)	
	21	-57	若藤 (桐蔭)	石岡 (三浦)	濱名 (須賀学)	清水 (三浦)	若藤 (桐蔭)	石岡 (三浦)	若藤 (桐蔭) 3位
	17	-63	渡邊 (須賀学)	前田 (須賀学)	渡邊 (桐蔭)	山田 (須賀学)	渡邊 (須賀学)	前田 (須賀学)	渡邊 (須賀学) 3位
	13	-70	朝飛 (桐蔭)	野澤 (桐蔭)	井上 (須賀学)	小林 (須賀学)	朝飛 (桐蔭)	野澤 (桐蔭)	野澤 (桐蔭) 準優勝
	2	-78	田中 (須賀学)	伊庭 (三浦)			田中 (須賀学)	伊庭 (三浦)	田中 (須賀学) 準優勝
	4	+78	味間 (須賀学)	上原 (光明)	佐々木(友) (白鷗)	佐々木(穂) (白鷗)	味間 (須賀学)	上原 (光明)	
H29	14	-48	五十嵐 (須賀学)	常見 (桐蔭)	渡邊 (須賀学)	柏葉 (白鷗)	五十嵐 (須賀学)	常見 (桐蔭)	常見 (桐蔭) 3位
	20	-52	三浦 (三浦)	寺嶋 (三浦)	小宮山 (三浦)	長友 (桐蔭)	三浦 (三浦)	寺嶋 (三浦)	三浦 (三浦) 準優勝
	22	-57	石岡 (三浦)	永田 (桐蔭)	甲斐 (三浦)	込山 (相洋)	石岡 (三浦)	永田 (桐蔭)	石岡 (三浦) 3位
	13	-63	渡邊 (須賀学)	渡邊 (桐蔭)	初鹿野 (三浦)	鈴野 (須賀学)	渡邊 (須賀学)	渡邊 (桐蔭)	渡邊 (須賀学) 優勝
	9	-70	朝飛 (桐蔭)	野澤 (桐蔭)	井上 (須賀学)	小宮山 (三浦)	朝飛 (桐蔭)	野澤 (桐蔭)	朝飛 (桐蔭) 優勝
	3	-78	伊庭 (三浦)	朝飛 (桐蔭)	石崎 (白鷗)		伊庭 (三浦)	朝飛 (桐蔭)	朝飛 (桐蔭) 3位
	5	+78	小宮 (相洋)	佐々木(穂) (白鷗)	佐藤 (三浦)	佐々木(友) (白鷗)	小宮 (相洋)	佐々木(穂) (白鷗)	
H30	16	-48	渡邊 (須賀学)	佐藤 (須賀学)	片野 (須賀学)	金子 (三浦)	渡邊 (須賀学)	佐藤 (須賀学)	渡邊 (須賀学) 準優勝
	14	-52	若瀬 (須賀学)	葛巻 (須賀学)	甲斐 (須賀学)	松坂 (日藤)	若瀬 (須賀学)	葛巻 (須賀学)	若瀬 (須賀学) 3位
	22	-57	石澤 (三浦)	清水 (三浦)	沼沢 (光明)	濱名 (須賀学)	石澤 (三浦)	清水 (三浦)	石澤 (三浦) 準優勝
	15	-63	山田 (須賀学)	藤森 (須賀学)	渡邊 (桐蔭)	小宮山 (三浦)	山田 (須賀学)	藤森 (須賀学)	藤森 (須賀学) 3位
	9	-70	朝飛 (桐蔭)	横山 (須賀学)	野崎 (須賀学)	澁谷 (湘南学)	朝飛 (桐蔭)	横山 (須賀学)	朝飛 (桐蔭) 優勝
	2	-78	佐藤 (三浦)	竹川 (光明)			佐藤 (三浦学院)	竹川 (光明)	
	6	+78	小宮 (相洋)	佐々木 (白鷗)	内田 (須賀学)	沼沢 (光明)	小宮 (相洋)	佐々木 (白鷗)	
H31	13	-48	片野 (須賀学)	佐藤 (須賀学)	草野 (須賀学)	今野 (桐蔭)	片野 (須賀学)	佐藤 (須賀学)	片野 (須賀学) 準優勝
	13	-52	山北 (桐蔭)	坂田 (三浦)	植木 (日藤)	小宮山 (三浦)	山北 (桐蔭)	坂田 (三浦)	佐藤 (須賀学) 3位
	19	-57	江口 (桐蔭)	長友 (桐蔭)	田中 (桐蔭)	田中 (創学館)	江口 (桐蔭)	長友 (桐蔭)	坂田 (三浦) 3位
	14	-63	猪川 (桐蔭)	鈴野 (須賀学)	小宮山 (三浦)	入澤 (日藤)	猪川 (桐蔭)	鈴野 (須賀学)	江口 (桐蔭) 3位
	7	-70	小泉 (白鷗)	荒川 (桐蔭)	澁谷 (日藤)	濱名 (須賀学)	小泉 (白鷗)	荒川 (桐蔭)	鈴野 (須賀学) 3位
	3	-78	佐藤 (三浦)	小宮 (白鷗)	竹川 (光明)		佐藤 (三浦)	竹川 (光明)	
	4	+78	内田 (須賀学)	小宮 (相洋)	沼沢 (光明)	石井 (湘南学)	内田 (須賀学)	小宮 (相洋)	
R02		-48	緊急事態宣言発令(新型コロナウイルス感染拡大予防)のため大会実施中止						
		-52							
		-57							
		-63							
		-70							
		-78							
		+78							
R03	14	-48	濱口 (三浦)	高 (三浦)	佐藤 (須賀学)	藤島 (須賀学)	新型コロナウイルス感染拡大防止のため、個人の部は中止		
	12	-52	船山 (桐蔭)	小宮山 (三浦)	井桁 (日藤)	三上 (須賀学)			
	17	-57	青木 (須賀学)	勝俣 (相洋)	中村 (桐蔭)	並木 (光明)			
	11	-63	上野 (桐蔭)	笹原 (須賀学)	中村 (相洋)	小出 (桐蔭)			
	9	-70	星野 (桐蔭)	横山 (須賀学)	井上 (須賀学)	濱名 (須賀学)			
	3	-78	熊谷 (三浦)	木下 (須賀学)	高橋 (日藤)				
	7	+78	酒井 (須賀学)	須藤 (日藤)	天野 (横浜学)				
R04	16	-48	佐藤 (須賀学)	島田 (須賀学)	中山 (湘南学院)	辛島 (日藤)	新型コロナウイルス感染拡大防止のため、個人の部は中止		
	13	-52	小嶋 (桐蔭)	船山 (桐蔭)	鰻田 (相洋)	宮崎 (光明)			
	26	-57	上野 (桐蔭)	青木 (須賀学)	福元 (須賀学)	佐々木 (相洋)			
	14	-63	工藤 (桐蔭)	山出 (桐蔭)	沖田 (桐蔭)	中村 (桐蔭)			
	8	-70	横山 (須賀学)	落谷 (湘南学院)	間瀬 (相洋)				
	4	-78	千葉 (須賀学)	熊谷 (三浦)	小宮 (白鷗)	高橋 (日藤)			
	7	+78	木下 (須賀学)	須藤 (日藤)	佐藤 (三浦)	南 (白鷗)			
R05	19	-48							
	16	-52							
	20	-57							
	12	-63							
	7	-70							
	8	-78							
5	+78								

男子個人の部 無差別級 (1)

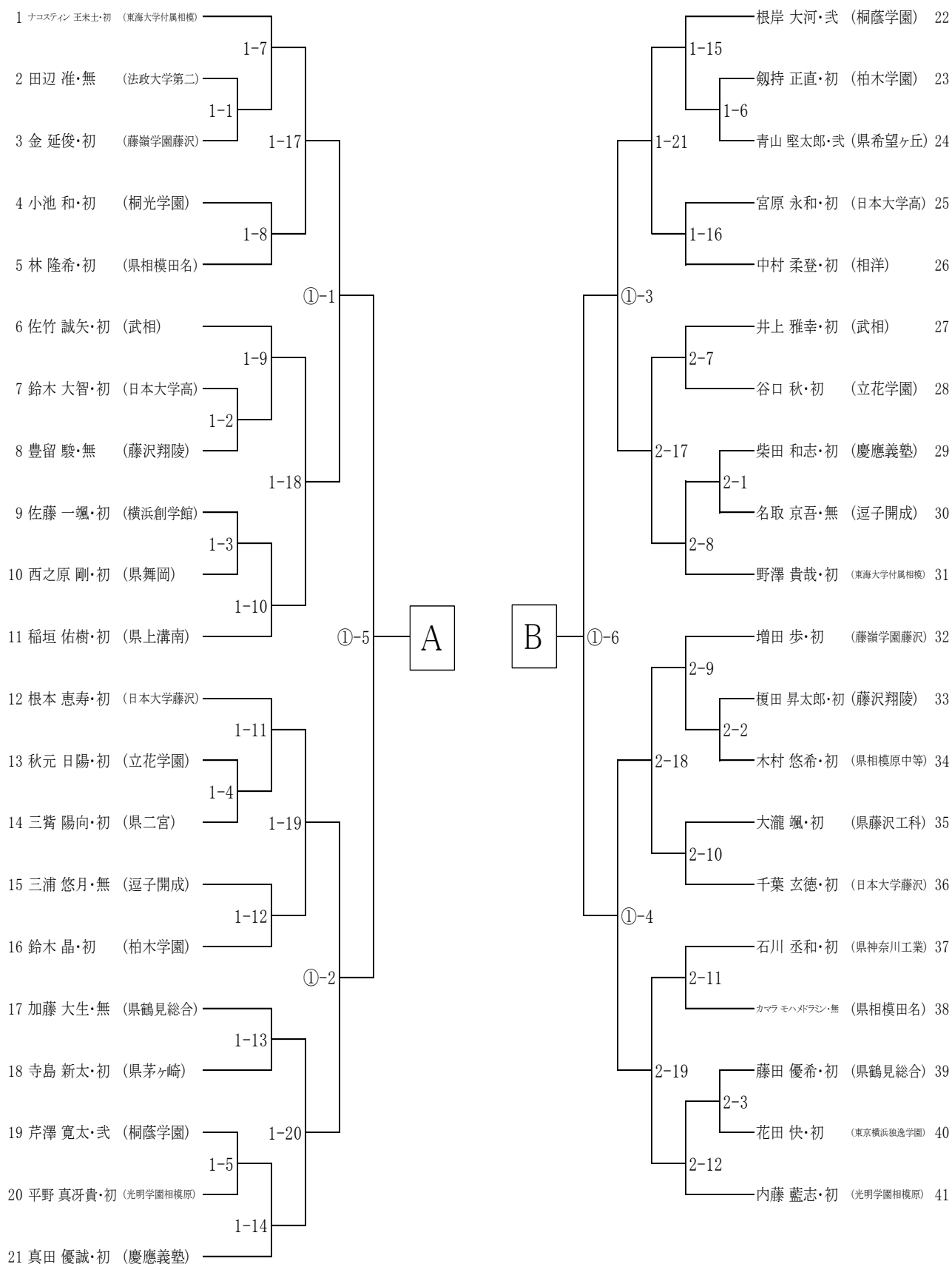

男子個人の部 無差別級 (2)

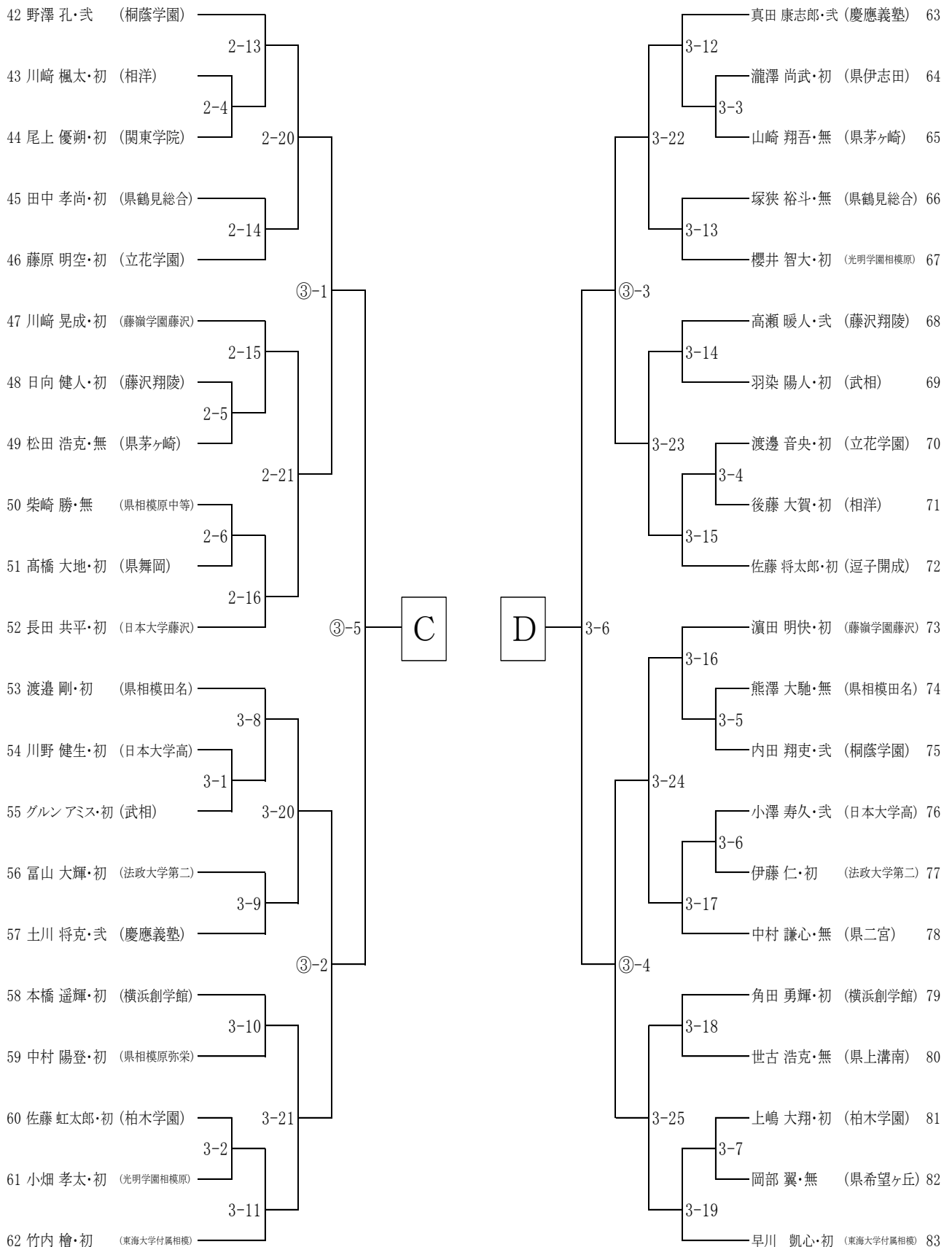

女子個人の部 48kg級

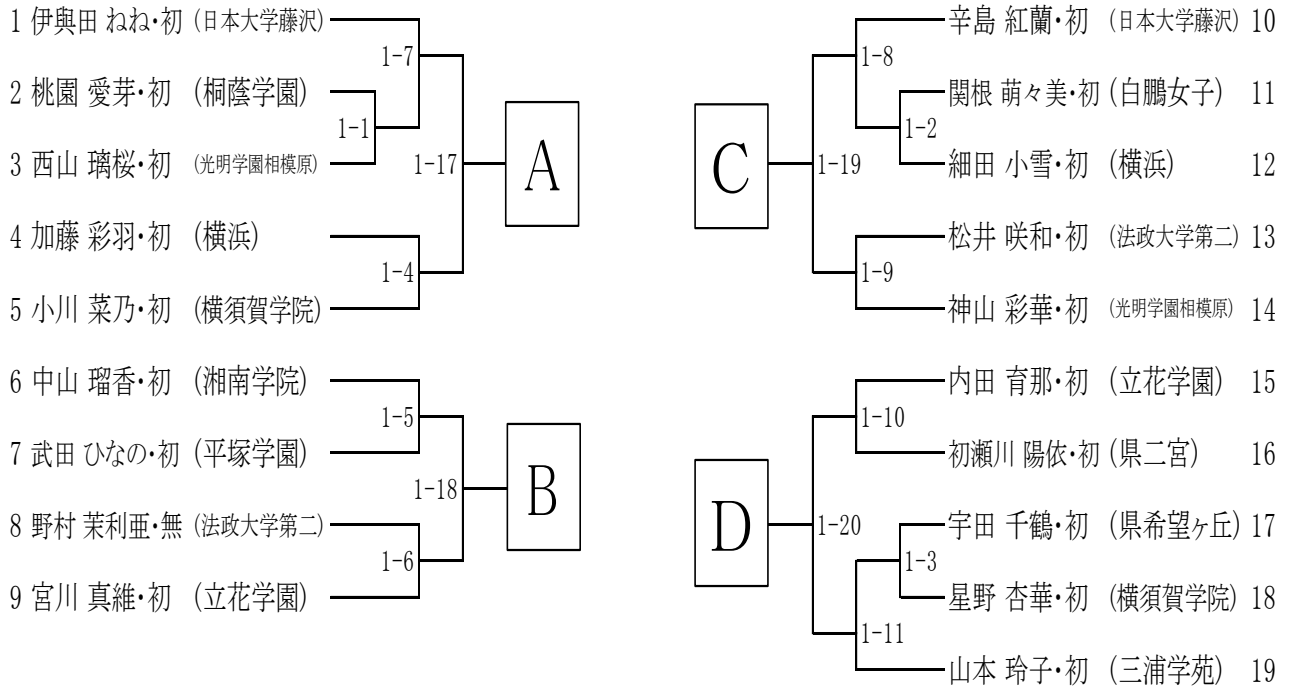

女子個人の部 52kg級

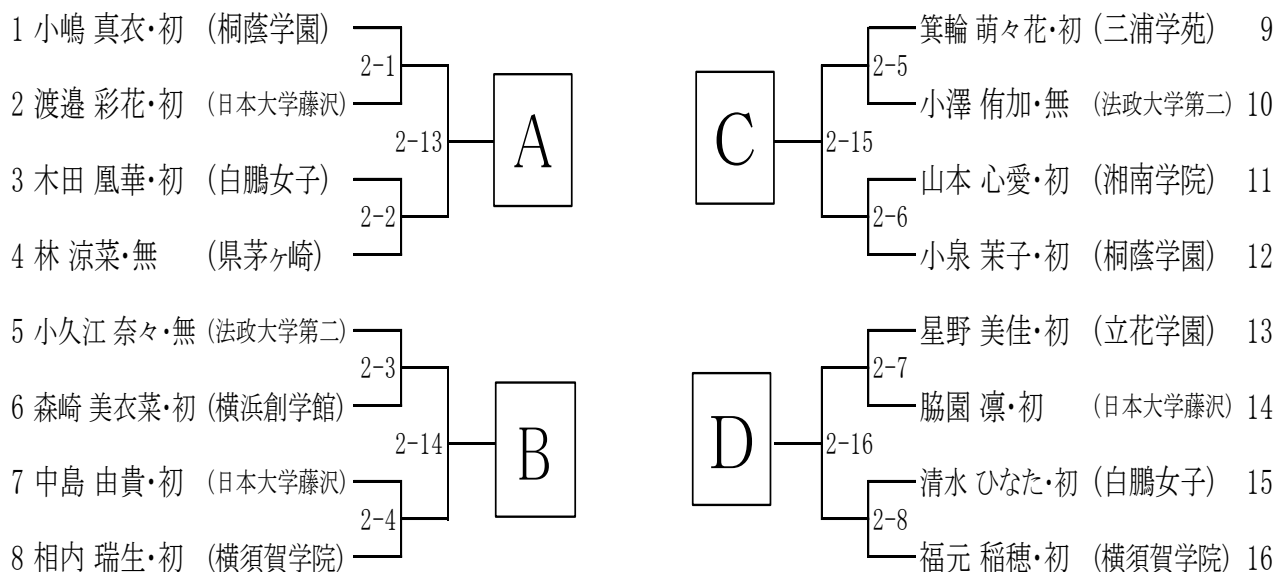

令和5年度 関東高等学校柔道大会 県予選

令和5年4月30日(日)

浅野高等学校

女子個人の部 57kg級

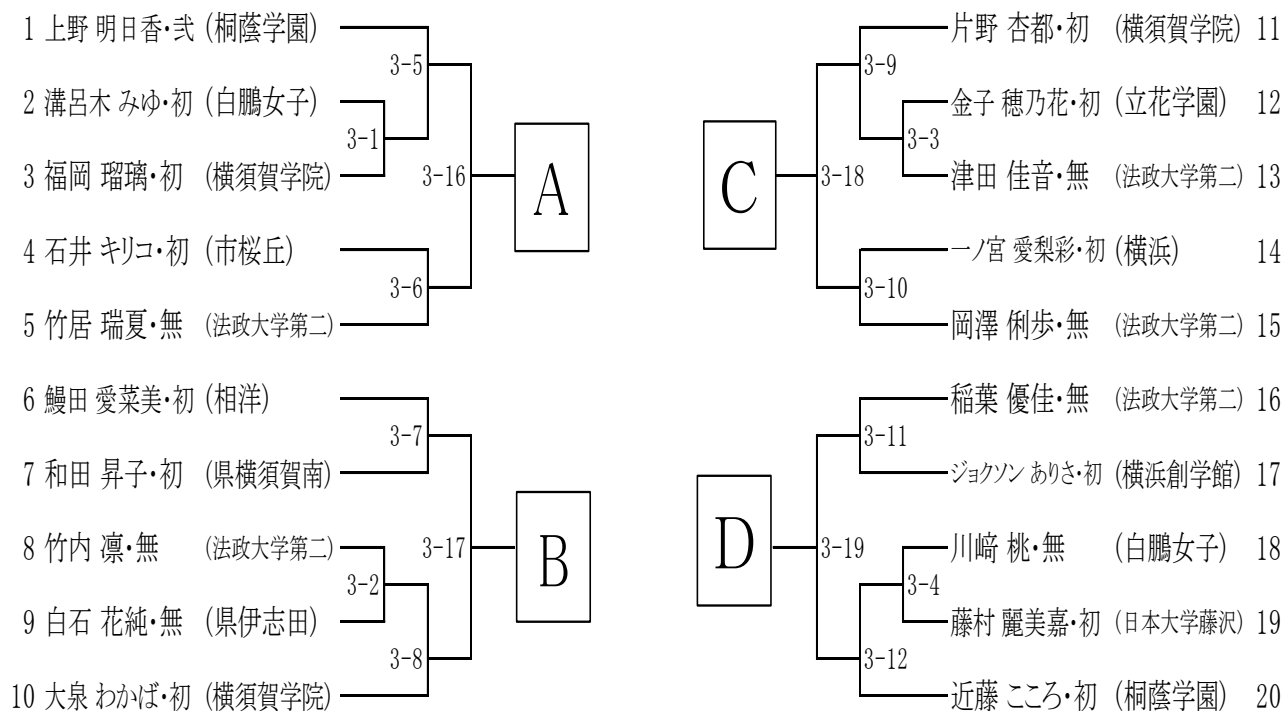

令和5年度 関東高等学校柔道大会 県予選

令和5年4月30日(日)

浅野高等学校

女子個人の部 63kg級

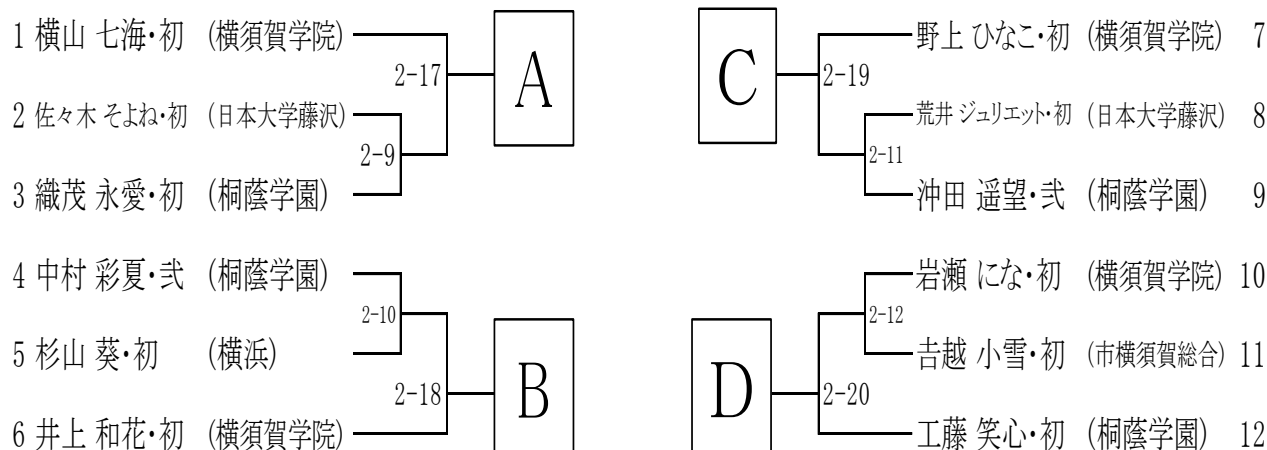

令和5年度 関東高等学校柔道大会 県予選
 令和5年4月30日(日)
 浅野高等学校

女子個人の部 70kg級

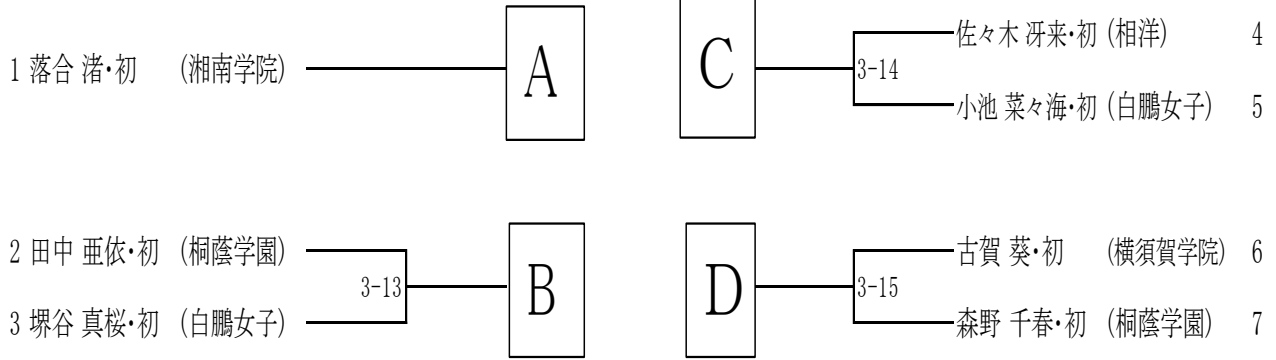

令和5年度 関東高等学校柔道大会 県予選
 令和5年4月30日(日)
 浅野高等学校

女子個人の部 78kg級

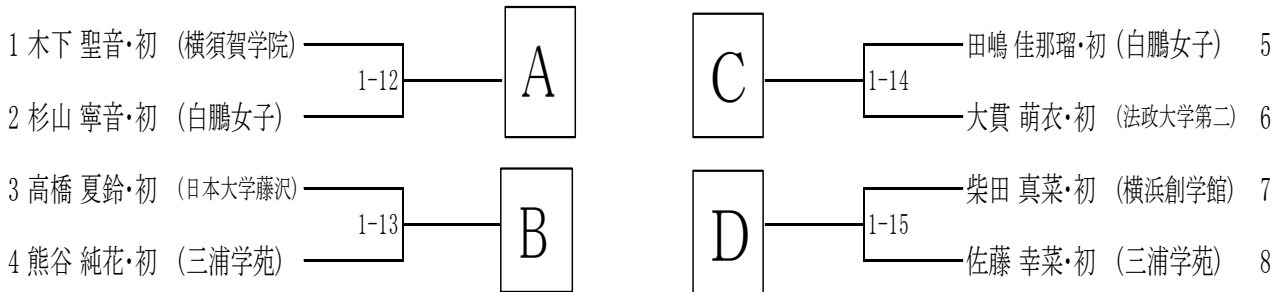

令和5年度 関東高等学校柔道大会 県予選
 令和5年4月30日(日)
 浅野高等学校

女子個人の部 78kg超級

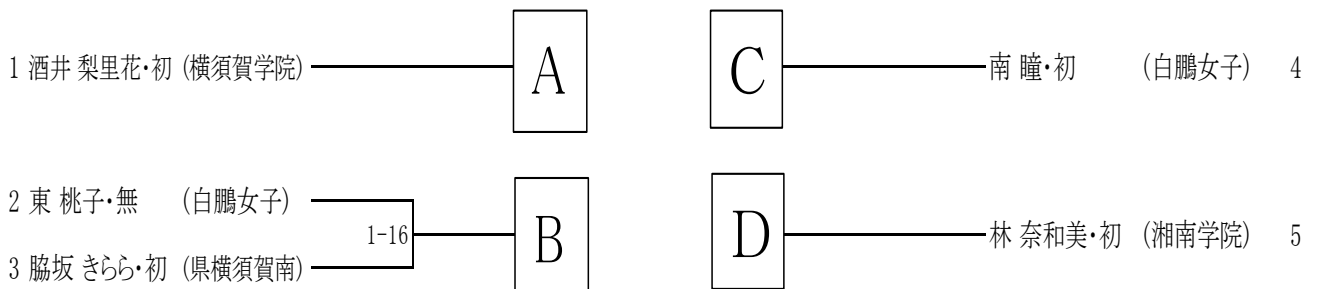

令和5年度 関東大会県予選 男子・女子ベスト4 リーグ戦

女子48kg級

	A	B	C	D	勝敗
	()	()	()	()	
A		①-1	①-5	①-9	
B			①-11	①-6	
C				①-2	
D					

女子52kg級

	A	B	C	D	勝敗
	()	()	()	()	
A		②-1	②-7	②-13	
B			②-14	②-8	
C				②-2	
D					

女子57kg級

	A	B	C	D	勝敗
	()	()	()	()	
A		③-1	③-5	③-9	
B			③-10	③-6	
C				③-2	
D					

女子63kg級

	A	B	C	D	勝敗
	()	()	()	()	
A		③-3	③-7	③-11	
B			③-12	③-8	
C				③-4	
D					

女子70kg級

	A	B	C	D	勝敗
	()	()	()	()	
A		②-3	②-9	②-15	
B			②-16	②-10	
C				②-4	
D					

女子78kg級

	A	B	C	D	勝敗
	()	()	()	()	
A		②-5	②-11	②-17	
B			②-18	②-12	
C				②-6	
D					

女子78kg超級

	A	B	C	D	勝敗
	()	()	()	()	
A		①-3	①-7	①-10	
B			①-12	①-8	
C				①-4	
D					

男子無差別級



	A	B	C	D	勝敗
	()	()	()	()	
A		①-1	①-2	①-3	
B			③-3	③-2	
C				③-1	
D					



※ ○印は試合順、但し、同一校の選手が勝ち上がった場合は、その試合から行う。



※ 勝敗が同じ場合は直接対決の結果による。

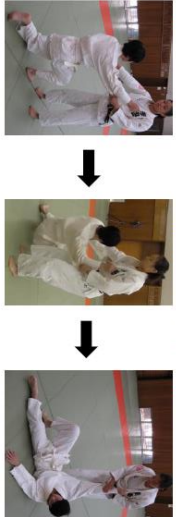

大外刈段階的指導手順例

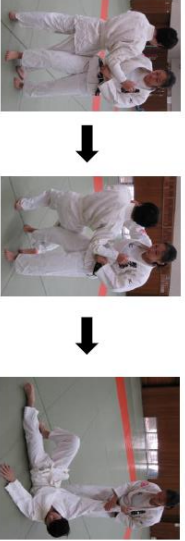
<p>第一段階 単独で受け身ができる</p>	<p>○練習の内容</p> <p>1 ① 長座の姿勢からの受け身</p>  <p>1 ② 中腰の姿勢からの受け身</p>  <p>1 ③ 立位からの受け身</p> 
<p>○練習時間の目安 (60～90分で週3～4回程度の場合)</p> <p>・2～3週間程度</p>	<p>○見極めのポイント</p> <ul style="list-style-type: none"> ・頭を引き、頭が振れない受け身ができるか ・体幹が落ちる寸前に、腕全体で畳を打つ受け身ができるか

<p>第二段階 相手の動作に対応した受け身ができる</p>	<p>○練習の内容</p> <p>2① 片膝をついた姿勢から大外刈の崩し、体さばきに対応した受け身</p>  <p>2② 片膝をついた姿勢から大外掛（通称）に対応した受け身（刈り足を畳について、相手を引き上げて安全を確保する）</p>  <p>2③ 立位から大外掛（通称）に対応した受け身（刈り足を畳について、相手を引き上げて安全を確保する）</p>  <p>○練習時間の目安（60～90分で週3～4回程度の場合）</p> <ul style="list-style-type: none"> ・第1段階修了後、1～2ヶ月間程度 <p>○見極めのポイント</p> <ul style="list-style-type: none"> ・顎を引き、頭が振れない受け身ができているか ・体幹が落ちる寸前に、腕全体で畳を打つ受け身ができているか ・取りは引き手を離さず保持しているか
-----------------------------------	--

<p>第三段階 初歩的な大外刈に対応した受け身ができる</p>	<p>○練習の内容</p> <p>3① 刈りあげない大外刈に対応した受け身</p>  <p>3② その場での大外刈に対応した受け身</p>  <p>○練習時間の目安（60～90分で週3～4回程度の場合）</p> <ul style="list-style-type: none"> ・第2段階修了後、3ヶ月間程度 <p>○見極めのポイント</p> <ul style="list-style-type: none"> ・顎を引き、頭が振れない受け身ができているか ・体幹が落ちる寸前に、腕全体で畳を打つ受け身ができているか ・取りは引き手を離さず保持しているか
-------------------------------------	---

- 注-1：第三段階までの技能習得レベルを個々に評価し、安全を見極めてから次へ（投げ込み、乱取り）進むこと。
- 注-2：他校との合同練習や公式試合への参加の可否についても同様に判断すること。
- 注-3：大内刈、小内刈など後ろに倒される技についても同様に確認すること。
- 注-4：基礎体力、特に首周辺の筋力強化のトレーニングも並行して行うこと。
- 注-5：練習で組み合うときには、体力差、体格差、技能差、運動経験の違いを考慮に入れること。

令和5年度関東高等学校柔道大会神奈川県予選会Instagramライブ配信について

神奈川県高体連柔道専門部では試験的にInstagramのアプリを利用したライブ配信を以下のとおり行います。通信障害等で配信できない場合も想定されますのでご理解のほどよろしくお願ひします。

この件の問い合わせは会場の浅野高等学校ではなく神奈川県高体連柔道専門部へお願ひします。

日 時 4月30日（日）女子：9時10分頃～

男子：13時10分頃～

大会名 令和5年度関東高等学校柔道大会神奈川県予選会

開催場所 浅野高等学校

視聴について

ご視聴の際はInstagramのアプリをダウンロード・インストールし以下のアカウントをフォローしてライブ配信をご覧ください。また全試合アーカイブ配信（見逃し配信）はありません。ライブ配信のみになります。

Instagramのライブ配信は最長1時間となっています。1時間ごとの切り替えの時間もありますのでご理解のほどよろしくお願ひします。

第1 試合場 kanagawa.koutairen.judo1

第2 試合場 kanagawa.koutairen.judo2

第3 試合場 kanagawa.koutairen.judo3

令和5年度 昇段推薦受験試合結果確認書

学 校 名	氏 名	段 位
(ふりがな)	(ふりがな)	段

第71回関東高等学校柔道大会神奈川県予選 (個人の部) 2023年4月30日(日)浅野高校

対戦相手名 (対戦相手の段位)	所 属(学校名)	勝 敗	得 点
(段)		勝・負・引分	0・0.5・1・1.5
(段)		勝・負・引分	0・0.5・1・1.5
(段)		勝・負・引分	0・0.5・1・1.5
(段)		勝・負・引分	0・0.5・1・1.5
(段)		勝・負・引分	0・0.5・1・1.5
(段)		勝・負・引分	0・0.5・1・1.5
(段)		勝・負・引分	0・0.5・1・1.5
(段)		勝・負・引分	0・0.5・1・1.5
(段)		勝・負・引分	0・0.5・1・1.5
(段)		勝・負・引分	0・0.5・1・1.5

神奈川県柔道連盟会長 殿

上記の者の試合結果は、昇段推薦受験試合成績対象であることを証明します。

顧問名

Ⓜ

大会運営について

- (1) 各学校引率責任者は「試合上の注意・運営上の注意」前までに本部受付にて受付を行う。
 - (2) 大会中の選手の行動については柔道選手としてふさわしいものであるよう指導する。
 - (3) 貴重品は各学校で責任をもって保管する。
 - (4) 更衣は決められた場所で行ない、廊下等では行わない。決められた場所以外に不用意に立ち入らない。また、更衣場には敷物等を敷かない。
 - (5) 土足厳禁のため、各自、靴袋を持参すること。
 - (6) ビン類（ガラス容器）の持ち込みは固く禁止する。
 - (7) 各校で出したゴミは必ず持ち帰る。特に弁当の食べ終わった容器をそのままにしない。
 - (8) 有事には係員の指示に従い避難する。
 - (9) 競技時以外は密を避けるように努める。
 - (10) 試合実施上の注意
 - ① 試合開始前
 - ア. マスクは各自で管理する。
 - イ. 消毒液にて手指消毒を行う。
 - ② 試合直後
 - ア. マスクを着用する。
 - イ. 消毒液にて手指消毒を行う。
 - ウ. 各自、クールダウンを行う。
 - a. 時間：5分程度
 - b. 状態：呼吸が整うまで
- ※監督指導はクールダウンが終了後に行う。
- エ. 試合中について
 - a. 試合を行っている選手以外は大きな声を出さない。

神奈川県高体連柔道専門部

