

令和4年度

第70回 神奈川県高等学校柔道大会

兼 第70回 関東高等学校柔道大会 県予選会

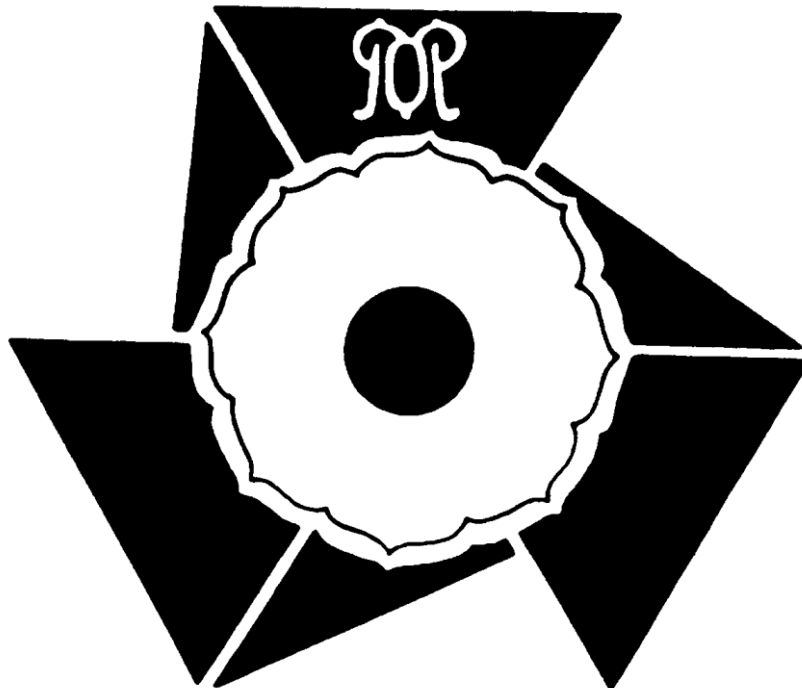

日時 令和4年4月30日（土）（男女団体）  
受付・計量9時～ 開始 10時10分～

令和4年5月1日（日）（男女個人）  
受付・計量9時～ 開始 10時20分～

会場 シンコースポーツ神奈川県立武道館  
主催 神奈川県柔道連盟  
神奈川県高等学校体育連盟柔道専門部

# 大会役員

会 長	塩浦 健吾								
副会長	時乗 洋昭	佐々木 健一							
顧 問	小林 富雄	込山 英雄	高見澤 隆	二挺木 幸雄					
	大塚 喜英	浜野 鎮夫	盛本 輝夫	朝野 哲夫					
	鈴木 久男	万福 晶博	波多野 和敬	児島 義明					
	栃本 章	吉川 勝啓	林田 和孝	金子 伸一					
	菅原 信明								
参 与	金子 好幸	近藤 茂人	梅沢 一之	岡野 正之					
大会委員長	井上 信二								
大会副委員長	鈴木 寛人	國吉 真登茂	多田 功	獅子倉 聡					
競技委員長	鏑木 文隆								
競技副委員長	平山 与八	川上 智一	古屋 善之						
競技委員	北原祥二郎	中野 一	栃本 章太	聖生 晃史	福寿 亮				
	多田 昌人	諏訪 勝則	金田 隆志	峯岸 義則	仲島 達也				
	志村 優太	伊丹 裕子	濱名 淳	武田 淳子	笠原 一重				
	込山 清	中島 慎二	水落 健太	八巻 祐					
審判委員長	平山 与八								
審 判 員	伊丹 裕子	請園 藍里	岡村 照大	鹿嶋 優理	北原祥二郎				
	込山 清	小向 桃江	佐俣 優依	志村 優太	聖生 晃史				
	関水 大八	瀬戸口雄輝	高橋 雄太	高橋 良治	滝澤 萌				
	武田 淳子	田端 創円	栃本 章太	富澤 幹樹	中島 慎二				
	仲島 達也	永富 新悟	二階堂陽一	濱名 淳	平沼 義浩				
	福壽 亮	古屋 善之	水落 健太	峯岸 義則	矢野 雄大				
	八巻 祐	山崎 博樹	山下 秋生						
救 護	大友 隆雄								
補助役員									
4月30日(土)	東海大学付属相模高等学校					柔道部生徒			
	武相高等学校					柔道部生徒			
	横浜高等学校					柔道部生徒			
	立花学園高等学校					柔道部生徒			
5月1日(日)	東海大学付属相模高等学校					柔道部生徒			
	光明学園相模原高等学校					柔道部生徒			
	立花学園高等学校					柔道部生徒			
	桐蔭学園高等学校					柔道部生徒			

令和4年度 第70回 神奈川県高等学校柔道大会  
兼 第70回 関東高等学校柔道大会 神奈川県 予選会 要項

1. 主催：神奈川県高等学校体育連盟
2. 主管：神奈川県高等学校体育連盟柔道専門部
3. 後援：神奈川県教育委員会 神奈川県スポーツ協会
4. 日時

(1) 団体の部：令和4年4月30日（土） 午前10時10分開会

(2) 個人の部：令和4年5月1日（日） 午前10時20分開会

①女子計量は4月30日（団体）または5月1日（個人）の両日のいずれかで受けることができる。ただし、どちらかの1日のみで受けなければならない。

5. 場所：神奈川県立武道館

6. 参加資格

(1) 選手は、学校教育法第1条に規定する高等学校（中等教育学校後期課程を含む）に在籍する生徒であること。

(2) 選手は、神奈川県高等学校体育連盟に加盟している生徒で、当該競技要項により参加資格を得た者であること。

(3) 令和4年度（財）全日本柔道連盟に登録を完了した者であること。

(4) 平成15年4月2日以降に生まれた者とする。ただし、出場は同一競技3回までとし、同一学年の出場は1回限りとする。

(5) チーム編成においては全日制課程・定時制課程・通信制課程の生徒による混成は認めない。

(6) 転校後6ヶ月未満の者は出場できない（外国人留学生もこれに準ずる）。ただし、一家転住などの理由よりやむを得ない場合は、神奈川県高等学校体育連盟柔道専門部長の認可があれば、この限りではない。

(7) 出場する選手はあらかじめ健康診断を受け、在学する学校長の承認を得ること。

(8) 初心者については、安全に対処できる技能を十分に身につけたうえで参加させること。

(9) 参加資格の特例

①上記(1)(2)に定める生徒以外で当該競技実施（大会）要項により大会参加資格を満たすと判断され、神奈川県高等学校体育連盟柔道専門部が推薦した生徒について、別途に定める規定に従い大会参加を認める。

②上記(4)のただし書きについては、学年区分を設けない課程に在籍する生徒の出場は、3回限りとする。

③外国人留学生の参加については、卒業を目的とし入学していること。（短期留学は認めない）

(10) 県内団体試合の参加について

①県内大会においては、試合の規定人員（補欠を含む人数）に満たない学校の参加も認めるが県内大会を予選会とする上位大会には、規定人員等の参加資格を満たしていない学校は代表校として推薦されない。この場合、条件を満たしている学校を対象として、常任委員会が代表校を選考する。

(11) 「脳しんとう」に関する扱いは以下のとおりとする。

①大会前1ヶ月以内に脳しんとうを受傷した者は、専門医（脳神経外科）の診察を受け、出場の許可を得ること。

②大会中、脳しんとうを受傷した者は、継続して当該大会に出場することは不可とする。なお、至急、専門医（脳神経外科）の精査を受けること。

③練習再開に際しては、脳神経外科の診断を受け、許可を得ること。

④当該選手の指導者は大会事務局および県柔連に対し、書面により事故報告書を提出すること。

(12) 皮膚真菌症（トングランス感染症）については、発症の有無を各所属の責任において必ず確認すること。感染が疑わしい、もしくは感染が判明した選手については、迅速に医療機関において的確な治療を行うこと。もし選手に皮膚真菌症の感染が発覚した場合は、大会への出場ができない場合もある。

7. 競技種目

(1) 男子団体の部

①各学校1チーム（監督1名 選手5名 補欠2名）

②体重別：先鋒・次鋒・中堅〔73kg以下〕、副将・大将〔無差別〕、補欠〔73kg以下及び無差別〕各1名、

（注）補欠の出場は、登録した階級に限る。外国人留学生のチーム人員は1名以内とする。

(2) 女子団体の部

①各学校1チーム（監督1名 選手3名 補欠2名）

②体重別：先鋒・中堅〔57kg以下〕、大将〔無差別〕、補欠〔57kg以下及び無差別〕各1名、

（注）補欠の出場は、登録した階級に限る。外国人留学生のチーム人員は1名以内とする。

(3) 男子個人の部

①体重の制限は設けない。

②参加申込人数は、最大4名までとする。

③外国人留学生の参加人数制限は設けない。

(4) 女子個人の部

①下記の体重区分による。各階級への参加申込人数は制限しない。ただし、個人の試合階級登録できる条件として、個人の部で63kg級以上にエントリーしている選手は団体の部において先鋒・中堅にエントリーできない。

a. 48kg級（48kg以下）

b. 52kg級（48kgを超えて52kg以下）

c. 57kg級（52kgを超えて57kg以下）

- d. 63kg 級 (57kg を超えて 63kg 以下)
- e. 70kg 級 (63kg を超えて 70kg 以下)
- f. 78kg 級 (70kg を超えて 78kg 以下)
- g. 78kg 超級 (78kg を超える)

- ②登録選手の体重が登録階級の体重区分にない場合は失格とする。
- ③外国人留学生の参加人数制限は設けない。
- ④試合結果は国体の選考対象とする。

#### 8. 試合規定

- (1) 国際柔道連盟試合審判規定によって行う。
- (2) 試合時間は団体・個人の部ともに3分とする。
- (3) 優勢勝ちの判定基準

①個人の部においては、「技あり」「僅差」(指導の差2)以上とする。判定基準に満たさない場合はゴールデンスコア方式の延長戦を時間無制限で行い、判定の基準は、「技あり」以上の得点があった時点、または、「指導」の数に差が出た時点で試合終了となる。なお、延長戦で「指導」の累積により両者が同時に「反則負け」となった場合は、スコアをリセットして、再度ゴールデンスコア方式の延長戦を時間無制限で行い、必ず勝敗を決する。

②団体の部においては、「技あり」「僅差」(指導の差2)以上とする。チームの内容が同等の場合は代表選手を任意に選出して代表戦を行う。判定基準は個人の部に準ずる。判定基準に満たさない場合はゴールデンスコア方式の延長戦を時間無制限で行い、判定の基準は、「技あり」以上の得点があった時点、または、「指導」の数に差が出た時点で試合終了となる。なお、延長戦で「指導」の累積により両者が同時に「反則負け」となった場合は、スコアをリセットして、再度ゴールデンスコア方式の延長戦を時間無制限で行い、必ず勝敗を決する。

#### 9. 競技方法

- (1) 男子団体の部はトーナメント戦による敗者復活戦を行い1位から9位までを決定する。なお、敗者復活戦はベスト8のチームに敗退したチームによるダブルリペチャージにより行う。
- (2) 女子の部はトーナメント戦による敗者復活戦を行い1位から6位までを決定する。なお、敗者復活戦はベスト4のチームに敗退したチームによるダブルリペチャージにより行う。
- (3) 個人の部はトーナメント戦を行う。

#### 10. 表彰

- (1) 団体の部優勝チームには、優勝旗・優勝杯を贈り、男子9位、女子5位まで賞状を贈る。

#### 11. 申込方法

- (1) 様式は所定の申し込みフォーム(エクセル)による。
- (2) 期限は4月11日(月)から4月18日(月)までとする。なお、期限内に参加料の振り込みの完了と申込書が必着すること。
- (3) 参加料

#### ①団体の部

- ア. 男子の部 1チーム ¥6,000
- イ. 女子の部 1チーム ¥3,500

②個人の部 1名 ¥700 ※ P9 III 2. 参加料を参照すること。※個人・団体を一括して振り込むこと。

#### 12. その他

- (1) 男子団体の部上位9校、女子団体の部上位6校を県代表として関東大会に推薦する。
- (2) 今年度、個人の部の上位大会は実施されないが、県高等学校柔道大会個人の部として実施する。
- (3) 男子・女子団体の部の組み合わせについては、公開抽選により行う。参加校の代表生徒または顧問が必ず出席すること。

○抽選会日時：令和4年4月20日(水)16時30分から ○抽選会場：藤沢翔陵高等学校

- (4) 計量規定、参加申込、参加料振込等大会参加共通事項を参照のこと。
- (5) 来場の際は公共の交通機関を利用する。県立武道館には、一般利用者向け駐車場がないため、自家用車での来館はしない。
- (6) 出場選手・引率者・大会役員は高体連で定められている「新型コロナウイルス感染症感染拡大防止ガイドライン」を徹底・遵守する。
- (7) 女子の団体の部・個人の部の結果は総体予選の組み合わせに反映される。

## 関東大会県予選(男子団体)

年度	参加校	1位	2位	3位	本大会出場校							入賞の記録					
H15	61	東海	桐蔭	日藤	東海	桐蔭	日藤	武相	横浜	日大	厚木北	光明			桐蔭 準優勝	東海 3位	
H16	54	東海	桐蔭	日藤	東海	桐蔭	日藤	武相	藤原藤沢	光明	日大	横浜	南が丘	五領台	東海 準優勝	桐蔭 3位	
H17	59	東海	桐蔭	武相	東海	桐蔭	武相	光明	須賀学	五領台	横浜	日藤			東海 優勝	桐蔭 準優勝	
H18	58	桐蔭	東海	光明	桐蔭	東海	光明	相洋	横浜	須賀学	日藤	武相			桐蔭 準優勝		
H19	54	東海	桐蔭	横浜	桐蔭	東海	横浜	須賀学	武相	日藤	南が丘	相洋			東海 優勝		
H20	53	東海	横浜	秦野総合	東海	横浜	秦総	日藤	武相	相洋	修悠館	須賀学			東海 準優勝		
H21	53	東海	桐蔭	相洋	東海	桐蔭	相洋	日藤	横浜	武相	光明	慶應			東海 準優勝		
H22	55	桐蔭	東海	横浜	桐蔭	東海	横浜	相洋	慶応	武相	日藤	光明			桐蔭 準優勝	東海 3位	
H23	51	東海	桐蔭	慶応	東海	桐蔭	慶応	横浜	相洋	日藤	須賀学	光明			東海 3位	桐蔭 3位	
H24	42	東海	桐蔭	慶応	東海	桐蔭	慶応	相洋	武相	日藤	須賀学	日大	秦総	横浜	光明	東海 3位	
H25	41	相洋	桐蔭	東海	相洋	桐蔭	東海	日藤	横浜	武相	慶應	秦総			相洋 3位		
H26	42	桐蔭	相洋	東海	桐蔭	相洋	東海	横浜	慶應	法政二	武相	日藤			桐蔭 準優勝		
H27	42	東海	桐蔭	横浜	東海	桐蔭	横浜	相洋	慶応	日大	日藤	法政二					
H28	39	桐蔭	東海	横浜	桐蔭	東海	横浜	慶応	相洋	日大	武相	立花					
H29	38	桐蔭	東海	相洋	桐蔭	東海	相洋	横浜	慶応	日大	武相	立花					
H30	35	桐蔭	東海	横浜	桐蔭	東海	横浜	相洋	慶応	武相	立花	日藤			桐蔭 3位		
H31	30	東海	桐蔭	横浜	東海	桐蔭	横浜	慶応	立花	日藤	日大	相洋					
R02		緊急事態宣言発令(新型コロナウイルス感染拡大予防)のため大会実施中止															
R03	31	東海	桐蔭	慶應	横浜	東海	桐蔭	慶應	横浜	相洋	日大	立花	光明				
R04																	

## 関東大会県予選(女子団体)

年度	参加校	1位	2位	3位	本大会出場校							入賞の記録				
H19	18	須賀学	桐蔭	三浦	須賀学	桐蔭	三浦	日藤	日大							
H20	13	須賀学	三浦	光明	須賀学	三浦	光明	日藤	相洋						須賀学 3位	三浦 3位
H21	15	三浦	日藤	須賀学	三浦	日藤	須賀学	桐蔭	光明							
H22	10	須賀学	日藤	三浦	須賀学	日藤	三浦	桐蔭	相洋							
H23	14	須賀学	三浦	桐蔭	須賀学	三浦	桐蔭	光明	日大						桐蔭 優勝	須賀学 3位
H24	16	須賀学	三浦	桐蔭	須賀学	三浦	桐蔭	光明	厚木北	日藤	相洋				桐蔭 準優勝	
H25	17	須賀学	桐蔭	三浦	須賀学	桐蔭	三浦	光明	日藤							
H26	17	須賀学	三浦	桐蔭	須賀学	三浦	桐蔭	日藤	日大						須賀学 3位	
H27	12	桐蔭	須賀学	三浦	桐蔭	須賀学	三浦	日藤	相洋						三浦 3位	
H28	13	桐蔭	須賀学	三浦	桐蔭	須賀学	三浦	相洋	白鵬						須賀学 準優勝	桐蔭 3位
H29	13	桐蔭	須賀学	三浦	桐蔭	須賀学	三浦	白鵬	相洋							
H30	13	桐蔭	三浦	須賀学	桐蔭	三浦	須賀学	相洋	光明							
H31	11	桐蔭	須賀学	相洋	桐蔭	須賀学	相洋	三浦	白鵬						相洋 3位	
R02		緊急事態宣言発令(新型コロナウイルス感染拡大予防)のため大会実施中止														
R03	9	桐蔭	須賀学	三浦	相洋	桐蔭	須賀学	三浦	相洋	日藤					桐蔭 3位	
R04																

## 関東大会 県予選（男子個人）

年度	参加人数	階級	1位	2位	3位	本大会出場選手		入賞の記録	
H15	224	無差別	野田（桐蔭）	桶谷（桐蔭）	土生（桐蔭）	野田（桐蔭）	桶谷（桐蔭）	桶谷（桐蔭）	優勝
		別						野田（桐蔭）	3位
H16	214	無差別	白本（桐蔭）	横嶋（東海）	森田（桐蔭）	白本（桐蔭）	横嶋（東海）	森田（桐蔭）	3位
H17	243	無差別	白本（桐蔭）	佐藤（東海）	須藤（東海）	白本（桐蔭）	佐藤（東海）	白本（桐蔭）	準優勝
H18	237	無差別	藤井（東海）	高木（桐蔭）	高木（東海）	藤井（東海）	高木（桐蔭）	藤井（東海）	準優勝
H19	225	無差別	藤井（東海）	羽賀（東海）	藤森（東海）	藤井（東海）	羽賀（東海）	藤井（東海）	優勝
		別						羽賀（東海）	3位
H20	200	無差別	西山（桐蔭）	穴井（東海）	宮崎（桐蔭）	西山（桐蔭）	穴井（東海）	西山（桐蔭）	優勝
H21	181	無差別	野村（東海）	五十嵐（東海）	山岸（桐蔭）	野村（東海）	五十嵐（東海）		
H22	202	無差別	倉橋（東海）	後藤（慶応）	山田（東海）	倉橋（東海）	後藤（慶応）	倉橋（東海）	準優勝
H23	194	無差別	郡司（慶応）	富沢（東海）	岡田（桐蔭）	郡司（慶応）	藤井（桐蔭）		
H24	163	無差別	後藤（慶応）	手塚（桐蔭）	根津（桐蔭）	後藤（慶応）	手塚（桐蔭）	後藤（慶応）	優勝
H25	158	無差別	吉田（相洋）	二見（相洋）	早川（東海）	吉田（相洋）	二見（相洋）		
H26	152	無差別	浅野（東海）	松井（東海）	田中（桐蔭）	浅野（東海）	松井（東海）	浅野（東海）	3位
		別			早川（東海）				
H27	147	無差別	加藤（日藤）	中村（東海）	酒井（桐蔭）	加藤（日藤）	中村（東海）		
		別			玉代勢（横浜）				
H28	136	無差別	佐藤（桐蔭）	石川（東海）	宮原（東海）	佐藤（桐蔭）	石川（東海）	佐藤（桐蔭）	3位
		別			高山（桐蔭）				
H29	142	無差別	千野根（桐蔭）	榎田（東海）	松谷（東海）	千野根（桐蔭）	榎田（東海）	千野根（桐蔭）	優勝
		別			宮原（東海）				
H30	138	無差別	千野根（桐蔭）	高山（桐蔭）	安藤（桐蔭）	千野根（桐蔭）	高山（桐蔭）	千野根（桐蔭）	優勝
		別			中野（桐蔭）				
H31	106	無差別	安藤（桐蔭）	工藤（東海）	秦（慶応）	安藤（桐蔭）	秦（慶応）		
		別			佐藤（東海）				
R02		無差別	緊急事態宣言発令(新型コロナウイルス感染拡大予防)のため大会実施中止						
R03	99	無差別	金子（東海）	知野根（桐蔭）	上田（東海）	新型コロナウイルス感染拡大防止のため、個人の部は中止			
		別			手塚（東海）				
R04		無差別	( )	( )	( )	( )	( )	( )	
		別			( )				

# 関東大会県予選(女子個人)

年度	参加人数	階級	1位	2位	3位	本大会出場選手		入賞の記録	
H25	16	-48	小山 (須賀学)	米元 (須賀学)	五十嵐 (須賀学)	吉田 (須賀学)	小山 (須賀学)	米元 (須賀学)	小山 (須賀学) 優勝
	24	-52	千葉 (須賀学)	久保 (三浦)	豊田 (桐蔭)	児玉 (須賀学)	千葉 (須賀学)	久保 (三浦)	千葉 (須賀学) 準優勝
	27	-57	中山 (桐蔭)	渡邊 (須賀学)	櫻井 (桐蔭)	田中 (須賀学)	中山 (桐蔭)	渡邊 (須賀学)	
	20	-63	嶺井 (桐蔭)	栗原 (須賀学)	橋本 (須賀学)	鈴木 (桐蔭)	嶺井 (桐蔭)	栗原 (須賀学)	嶺井 (桐蔭) 優勝
	13	-70	佐俣 (三浦)	小林 (須賀学)	大庭 (伊志田)	池田 (光明)	佐俣 (三浦)	小林 (三浦)	栗原 (須賀学) 3位
	4	-78	小銭 (日藤)	佐藤 (白鷗)	丸山 (立花)	水沼 (日藤)	小銭 (日藤)	佐藤 (白鷗)	
	4	+78	岡田 (須賀学)	金子 (厚木北)	佐藤 (光明)	山田 (三浦)	岡田 (須賀学)	金子 (厚木北)	
H26	15	-48	五十嵐 (須賀学)	仲田 (桐蔭)	福島 (桐蔭)	須藤 (須賀学)	五十嵐 (須賀学)	仲田 (桐蔭)	仲田 (桐蔭) 3位
	16	-52	佐俣 (三浦)	飯塚 (三浦)	吉田 (三浦)	古屋 (日大)	佐俣 (三浦)	飯塚 (三浦)	佐俣 (三浦) 優勝
	29	-57	栗田 (須賀学)	鈴木 (三浦)	飯島 (須賀学)	草野 (日大)	栗田 (須賀学)	鈴木 (三浦)	栗田 (須賀学) 優勝
	16	-63	野口 (三浦)	櫻井 (桐蔭)	松上 (白鷗)	大庭 (伊志田)	野口 (三浦)	櫻井 (桐蔭)	飯塚 (三浦) 52kg 3位
	12	-70	小林 (三浦)	鈴木 (桐蔭)	天川 (須賀学)	山崎 (日藤)	小林 (三浦)	鈴木 (桐蔭)	
	7	-78	室家 (桐蔭)	小林 (桐蔭)	田中 (須賀学)	佐藤 (白鷗)	室家 (桐蔭)	小林 (桐蔭)	
	6	+78	岡田 (須賀学)	金子 (厚木北)	久野 (三浦)	山田 (三浦)	岡田 (須賀学)	金子 (厚木北)	
H27	14	-48	仲田 (桐蔭)	五十嵐真 (須賀学)	五十嵐和 (須賀学)	武田 (三浦)	仲田 (桐蔭)	五十嵐真 (須賀学)	
	20	-52	馬場 (桐蔭)	飯塚 (三浦)	前田 (須賀学)	井上 (三浦)	馬場 (桐蔭)	飯塚 (三浦)	馬場 (桐蔭) 優勝
	22	-57	若藤 (桐蔭)	栗田 (須賀学)	石岡 (三浦)	鈴木 (三浦)	栗田 (須賀学)	石岡 (三浦)	栗田 (須賀学) 3位
	16	-63	朝飛 (桐蔭)	児玉 (須賀学)	山崎 (日藤)	平形 (須賀学)	朝飛 (桐蔭)	児玉 (須賀学)	朝飛 (桐蔭) 3位
	8	-70	小林 (三浦)	大川 (須賀学)	川村 (桐蔭)	石崎 (日大)	小林 (三浦)	大川 (須賀学)	小林 (三浦) 準優勝
	4	-78	田中 (須賀学)	小川 (須賀学)	佐々木 (白鷗)	石崎 (白鷗)	田中 (須賀学)	小川 (須賀学)	小林 (須賀学) 3位
	6	+78	山田 (三浦)	久野 (三浦)	佐藤 (白鷗)	味間 (須賀学)	山田 (三浦)	久野 (三浦)	
H28	15	-48	渡邊 (須賀学)	五十嵐 (須賀学)	常見 (桐蔭)	柏葉 (白鷗)	渡邊 (須賀学)	五十嵐 (須賀学)	渡邊 (須賀学) 準優勝
	17	-52	三浦 (三浦)	古都 (三浦)	永田 (三浦)	児玉 (須賀学)	三浦 (三浦)	古都 (三浦)	
	21	-57	若藤 (桐蔭)	石岡 (三浦)	瀧名 (須賀学)	清水 (三浦)	若藤 (桐蔭)	石岡 (三浦)	若藤 (桐蔭) 3位
	17	-63	渡邊 (須賀学)	前田 (須賀学)	渡邊 (桐蔭)	山田 (須賀学)	渡邊 (須賀学)	前田 (須賀学)	渡邊 (須賀学) 3位
	13	-70	朝飛 (桐蔭)	野澤 (桐蔭)	井上 (須賀学)	小林 (須賀学)	朝飛 (桐蔭)	野澤 (桐蔭)	野澤 (桐蔭) 準優勝
	2	-78	田中 (須賀学)	伊庭 (三浦)			田中 (須賀学)	伊庭 (三浦)	田中 (須賀学) 準優勝
	4	+78	味間 (須賀学)	上原 (光明)	佐々木(次) (白鷗)	佐々木(聖) (白鷗)	味間 (須賀学)	上原 (光明)	
H29	14	-48	五十嵐 (須賀学)	常見 (桐蔭)	渡邊 (須賀学)	柏葉 (白鷗)	五十嵐 (須賀学)	常見 (桐蔭)	常見 (桐蔭) 3位
	20	-52	三浦 (三浦)	寺嶋 (三浦)	小宮山 (三浦)	長友 (桐蔭)	三浦 (三浦)	寺嶋 (三浦)	三浦 (三浦) 準優勝
	22	-57	石岡 (三浦)	永田 (桐蔭)	甲斐 (三浦)	込山 (相洋)	石岡 (三浦)	永田 (桐蔭)	石岡 (三浦) 3位
	13	-63	渡邊 (須賀学)	渡邊 (桐蔭)	初鹿野 (三浦)	鈴野 (須賀学)	渡邊 (須賀学)	渡邊 (桐蔭)	渡邊 (須賀学) 優勝
	9	-70	朝飛 (桐蔭)	野澤 (桐蔭)	井上 (須賀学)	小宮山 (三浦)	朝飛 (桐蔭)	野澤 (桐蔭)	朝飛 (桐蔭) 優勝
	3	-78	伊庭 (三浦)	朝飛 (桐蔭)	石崎 (白鷗)		伊庭 (三浦)	朝飛 (桐蔭)	朝飛 (桐蔭) 優勝
5	+78	小宮 (相洋)	佐々木(聖) (白鷗)	佐藤 (三浦)	佐々木(次) (白鷗)	小宮 (相洋)	佐々木(聖) (白鷗)	朝飛 (桐蔭) 3位	
H30	16	-48	渡邊 (須賀学)	佐藤 (須賀学)	片野 (須賀学)	金子 (三浦)	渡邊 (須賀学)	佐藤 (須賀学)	渡邊 (須賀学) 準優勝
	14	-52	岩瀬 (須賀学)	葛巻 (須賀学)	甲斐 (須賀学)	松坂 (日藤)	岩瀬 (須賀学)	葛巻 (須賀学)	岩瀬 (須賀学) 3位
	22	-57	石澤 (三浦)	清水 (三浦)	沼沢 (光明)	瀧名 (須賀学)	石澤 (三浦)	清水 (三浦)	石澤 (三浦) 準優勝
	15	-63	山田 (須賀学)	藤森 (須賀学)	渡邊 (桐蔭)	小宮山 (三浦)	山田 (須賀学)	藤森 (須賀学)	藤森 (須賀学) 3位
	9	-70	朝飛 (桐蔭)	横山 (須賀学)	野崎 (須賀学)	澁谷 (湘南学)	朝飛 (桐蔭)	横山 (須賀学)	朝飛 (桐蔭) 優勝
	2	-78	佐藤 (三浦)	竹川 (光明)			佐藤 (三浦学)	竹川 (光明)	
	6	+78	小宮 (相洋)	佐々木 (白鷗)	内田 (須賀学)	沼沢 (光明)	小宮 (相洋)	佐々木 (白鷗)	
H31	13	-48	片野 (須賀学)	佐藤 (須賀学)	草野 (須賀学)	今野 (桐蔭)	片野 (須賀学)	佐藤 (須賀学)	片野 (須賀学) 準優勝
	13	-52	山北 (桐蔭)	坂田 (三浦)	植木 (日藤)	小宮山 (三浦)	山北 (桐蔭)	坂田 (三浦)	佐藤 (須賀学) 3位
	19	-57	江口 (桐蔭)	長友 (桐蔭)	田中 (桐蔭)	田中 (創学館)	江口 (桐蔭)	長友 (桐蔭)	坂田 (三浦) 3位
	14	-63	猪川 (桐蔭)	鈴野 (須賀学)	小宮山 (三浦)	入澤 (日藤)	猪川 (桐蔭)	鈴野 (須賀学)	江口 (桐蔭) 3位
	7	-70	小泉 (白鷗)	荒川 (桐蔭)	澁谷 (日藤)	瀧名 (須賀学)	小泉 (白鷗)	荒川 (桐蔭)	鈴野 (須賀学) 3位
	3	-78	佐藤 (三浦)	小宮 (白鷗)	竹川 (光明)		佐藤 (三浦)	竹川 (光明)	
	4	+78	内田 (須賀学)	小宮 (相洋)	沼沢 (光明)	石井 (湘南学)	内田 (須賀学)	小宮 (相洋)	
R02		-48	緊急事態宣言発令(新型コロナウイルス感染拡大予防)のため大会実施中止						
		-52							
		-57							
		-63							
		-70							
		-78							
		+78							
R03	14	-48	濱口 (三浦)	高 (三浦)	佐藤 (須賀学)	藤島 (須賀学)			
	12	-52	鞍山 (桐蔭)	小宮山 (三浦)	井桁 (日藤)	三上 (須賀学)			
	17	-57	青木 (須賀学)	勝俣 (相洋)	甲村 (桐蔭)	並木 (光明)			
	11	-63	上野 (桐蔭)	笹原 (須賀学)	中村 (相洋)	小出 (桐蔭)			
	9	-70	星野 (桐蔭)	横山 (須賀学)	井上 (須賀学)	瀧名 (須賀学)			
	3	-78	熊谷 (三浦)	木下 (須賀学)	高橋 (日藤)				
	7	+78	酒井 (須賀学)	須藤 (日藤)	天野 (横浜学)				
R04		-48							
		-52							
		-57							
		-63							
		-70							
		-78							
		+78							

新型コロナウイルス感染拡大防止のため、個人の部は中止

令和4年度 関東大会 県予選 男子団体の部

令和4年4月30日(土)  
神奈川県立武道館

男子団体の部

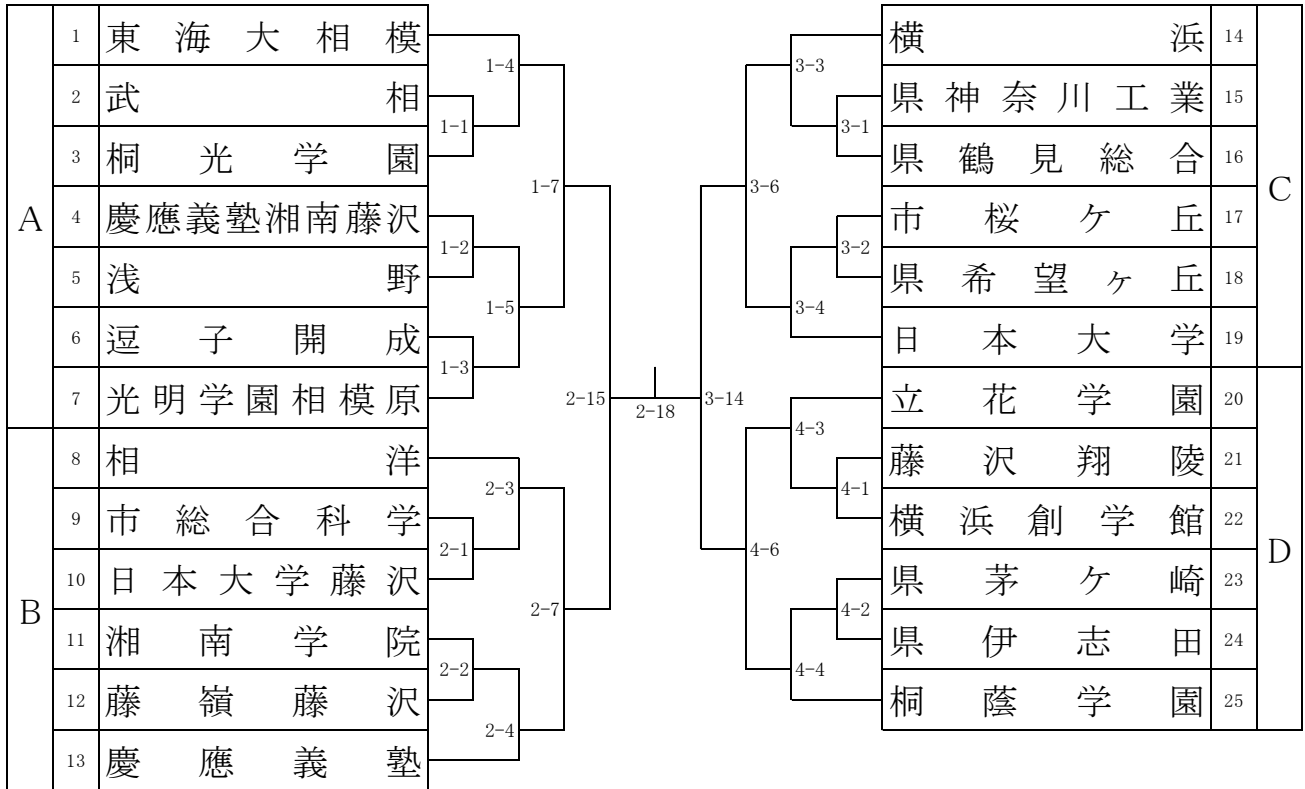

9位10位決定トーナメント

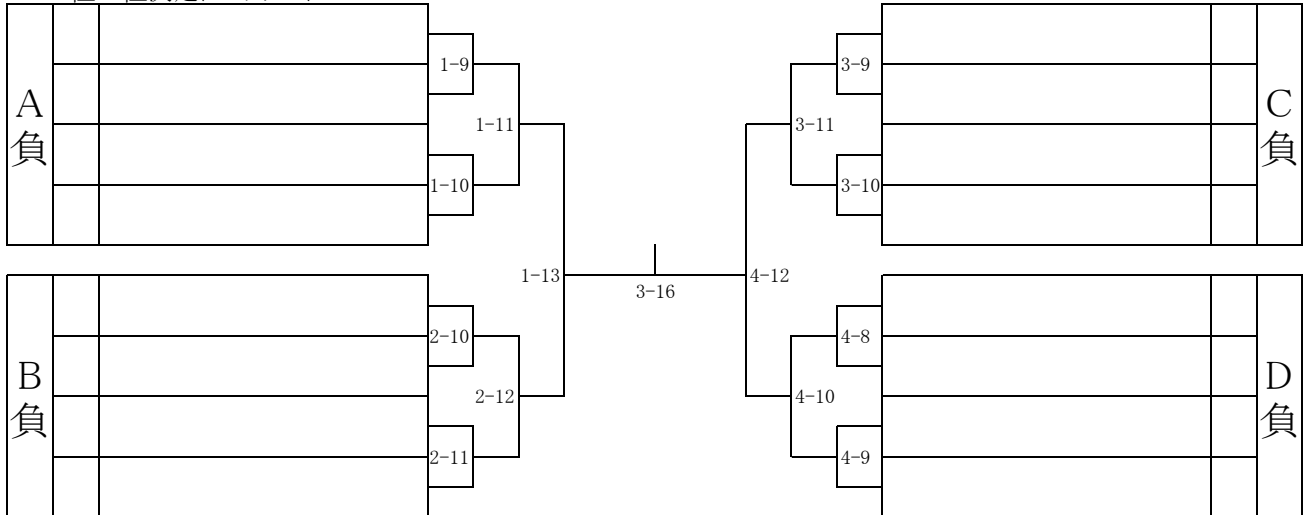

3位4位決定戦

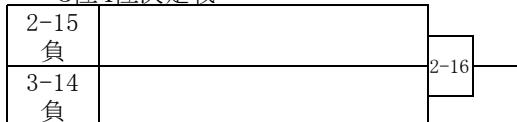

11位12位決定戦(第2第3補欠校決定戦)

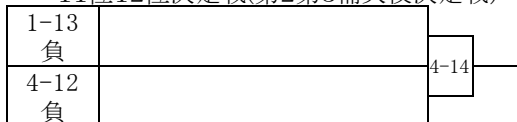



# 令和4年度 関東大会 県予選 女子団体の部

令和4年4月30日(土)  
神奈川県立武道館

## 女子団体の部

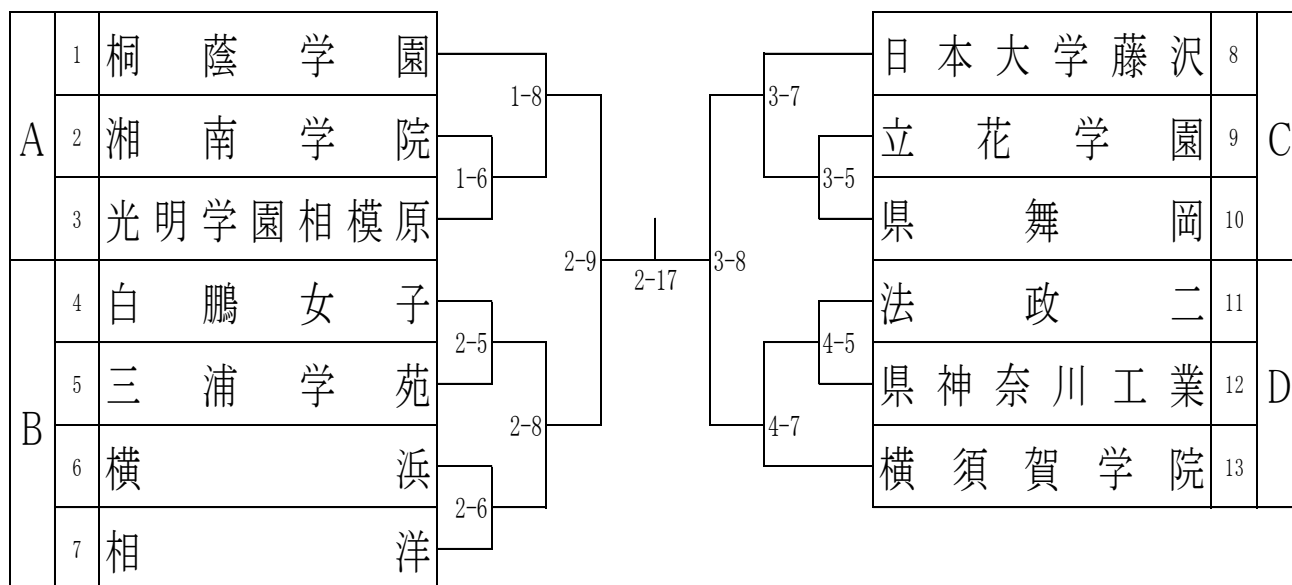

### 5位6位決定1次トーナメント

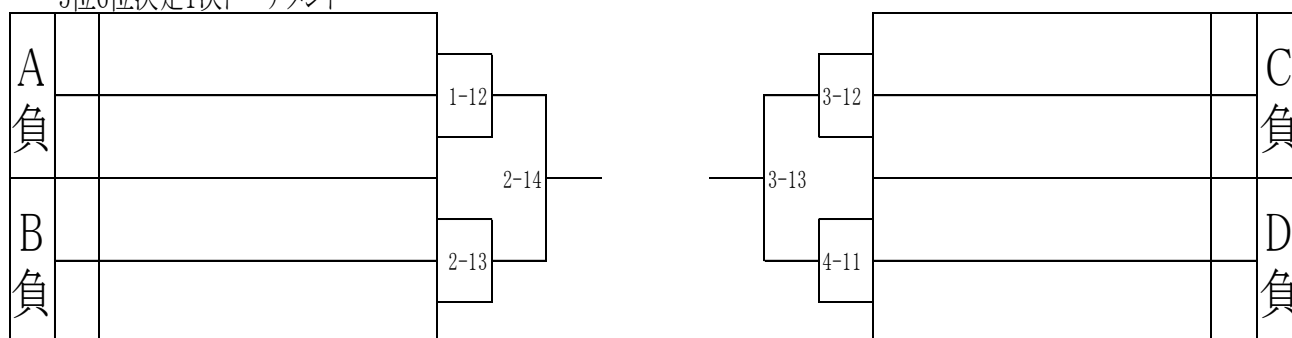

### 5位6位決定2次トーナメント

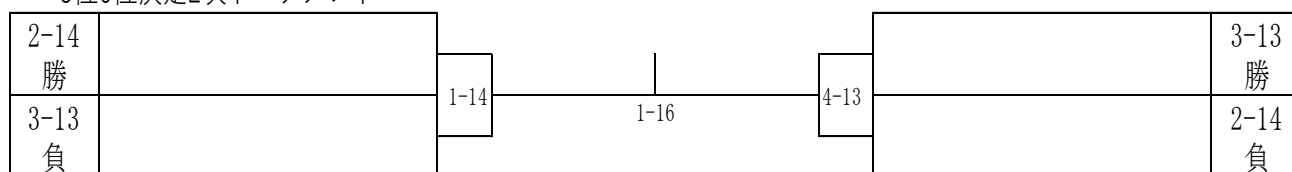

### 7位8位決定戦(第1第2補欠校決定戦)

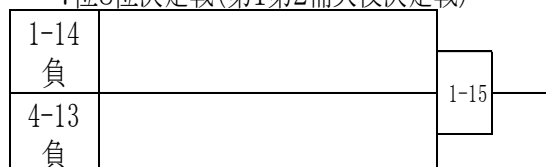

### 3位4位決定戦

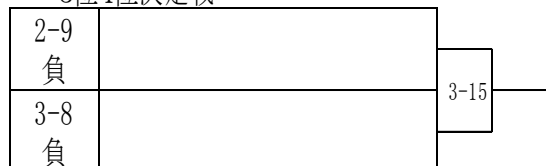

## 令和4年度 関東大会 男子団体の部 出場選手 一覧

1		東海大学付属相模	
1	先	松浦 泰然	初
2	次	本吉 嵩琉	初
3	中	石渡 壮堅	初
4	副	杉本 明豊	初
5	大	金杉 元太	初
軽	補	服部 辰成	初
重	補	田中 詩音	初

2		武相	
1	先	秋田 善斗	初
2	次	横山 聖人	初
3	中	五十嵐 大虎	初
4	副	上村 雄貴	初
5	大	佐竹 誠矢	初
軽	補	横内 三旺	初
重	補	中江田 友太	初

3		桐光学園	
1	先	中嶋 真之介	初
2	次	小池 和	無
3	中	金子 泰征	無
4	副	不動 龍之介	初
5	大	杉山 慶伍	初
軽	補	松居 權	無
重	補		

4		慶應義塾湘南藤沢	
1	先		
2	次		
3	中	井出 晴元	初
4	副	瀧口 新之助	初
5	大	石村 勇人	初
軽	補		
重	補		

5		浅野	
1	先	木下 魁人	初
2	次	榎本 祐樹	初
3	中	前川 慧	初
4	副	浅田 優	初
5	大	澤田 一貴	初
軽	補	加藤 日五矢	初
重	補	林 俊博	初

6		逗子開成	
1	先	菅野 隼太	初
2	次	須藤 雄祐	初
3	中	部奈 誠士	初
4	副	桃井 稔世	初
5	大	平本 悠真	初
軽	補	三瓶 純志	初
重	補	橋口 駿	初

7		光明学園相模原	
1	先	平松 天	初
2	次	久能 桐馬	初
3	中	堀江 拓斗	初
4	副	金田 大輝	初
5	大	溝呂木 省吾	初
軽	補	浦和 寛斗	初
重	補	横田 朋幸	初

8		相洋	
1	先	井上 航	弐
2	次	江畑 息吹	初
3	中	中村 帆希	初
4	副	矢田 隆太郎	初
5	大	関野 竜二郎	弐
軽	補	中村 柔登	初
重	補	後藤 大賀	初

9		市立総合科学	
1	先	諸山 来輝	初
2	次	佐藤 裕翔	初
3	中		
4	副	福田 隼大	初
5	大	脇谷 悠叶	初
軽	補		
重	補	和田 凱斗	初

10		日本大学藤沢	
1	先	畠山 悠青	初
2	次	高畑 友輝	初
3	中	内田 迅	初
4	副	井上 勇希	初
5	大	三谷 悠斗	初
軽	補	中野 和真	初
重	補	千葉 玄德	初

11		湘南学院	
1	先	石渡 寛太	初
2	次	植村 幸輝	初
3	中	鳴滝 惟	無
4	副	佐藤 黎汰	初
5	大	村山 貴泰	初
軽	補	植村 翔輝	初
重	補	横田 空	初

12		藤嶺藤沢	
1	先	栗田 康佑	初
2	次	後藤 一誠	初
3	中	増田 歩	初
4	副	濱田 明快	初
5	大	金 延俊	初
軽	補	窪島 勇心	初
重	補	岩下 太郎	初

13		慶應義塾	
1	先	山元 惇暉	初
2	次	真田 優誠	初
3	中	真田 康志郎	初
4	副	柴田 和志	初
5	大	山田 大志郎	初
軽	補		
重	補	石畠 大誠	弐

14		横浜	
1	先	吉田 琉也	初
2	次	得平 龍之介	初
3	中	松島 蓮斗	初
4	副	武内 忍苑	初
5	大	下田 和壽	初
軽	補	諏訪 倖大	初
重	補	伊澤 一登	初

15		県神奈川工業	
1	先	原谷 颯汰	初
2	次	佐々木 夏樹	無
3	中	鎌田 修司	初
4	副	堂園 悠月	無
5	大	峯岸 樹	初
軽	補		
重	補	川崎 亮輔	無

16		県鶴見総合	
1	先	白濱 雅希	初
2	次	岩佐 砂	初
3	中	星 健太	初
4	副	棟方 翔月	初
5	大	篠崎 陸	無
軽	補	鈴木 拓実	無
重	補	イケ マイケル	無

17		市桜丘	
1	先	稲葉 源太郎	初
2	次	大塚 海斗	初
3	中	鹿島 時生	初
4	副		
5	大		
軽	補		
重	補		

18		県希望ヶ丘	
1	先	青山 聖太郎	初
2	次	岡部 翼	無
3	中	小泉 藍生	弐
4	副		
5	大	安藤 優夏	初
軽	補		
重	補		

19		日本大学高	
1	先	八代 央人	弐
2	次	岡山 善星	初
3	中	光橋 慶太	初
4	副	小澤 寿久	初
5	大	牧野 新大	初
軽	補	蛭田 優斗	初
重	補	佐藤 朋那	初

20		立花学園	
1	先	幸野 飛我	初
2	次	清田 陸斗	初
3	中	田所 永伎	初
4	副	藤原 明空	初
5	大	長塚 空治郎	初
軽	補	酒井 燦	初
重	補	田所 大和	初

21		藤沢翔陵	
1	先	加賀谷 葵	初
2	次	伊藤 悠	初
3	中	河野 晃大	初
4	副	中島 佐助	初
5	大	高瀬 暖人	初
軽	補	露木 翔	初
重	補	西澤 快	初

22		横浜創学館	
1	先	守屋 伸浩	初
2	次	橋本 雅史	弐
3	中	守屋 利浩	初
4	副	鈴木 那琉	初
5	大	竹野 雅崇	初
軽	補	小玉 柊人	初
重	補	金田 康	初

23		県茅ヶ崎	
1	先	坂井 公耀	初
2	次	松井 康平	無
3	中	富田 凜	初
4	副	一見 昂輝	初
5	大	寺島 新太	初
軽	補		
重	補	山本 涼	無

24		県伊志田	
1	先		
2	次	小谷 凌太郎	無
3	中	小澤 竜樹	初
4	副	瀧澤 尚武	無
5	大	柳川 裕太	無
軽	補		
重	補		

25		桐蔭学園	
1	先	鈴木 覇	初
2	次	森 慎乃介	初
3	中	石田 温斗	初
4	副	須藤 龍一	初
5	大	坪根 武志	初
軽	補	西山 倅生	初
重	補	千野根 玄貴	初

## 令和4年度 関東大会 女子団体の部 出場選手 一覧

1 桐蔭学園				2 湘南学院				3 光明学園相模原			
1	先	上野 明日香	初	1	先	柴田 夏樹	初	1	先	宮崎 喜久	初
2	中	川村 京花	初	2	中	山本 心愛	初	2	中	桃園 愛華	初
3	大	星野 七虹	初	3	大	落合 渚	初	3	大	村上 舞羽	初
軽	補	舩山 葵音	初	軽	補	中山 瑠香	初	軽	補	神山 彩華	初
重	補	山出 愛実	初	重	補	林 奈和美	初	重	補		

4 白鵬女子				5 三浦学苑				6 横浜			
1	先	川崎 桃	無	1	先	箕輪 萌々花	初	1	先	益子 雅	初
2	中	関根 萌々美	初	2	中	山本 玲子	初	2	中	加藤 彩羽	初
3	大	南 瞳	初	3	大	熊谷 純花	初	3	大	一ノ宮 愛梨彩	初
軽	補	清水 ひなた	初	軽	補	照屋 みこと	初	軽	補		
重	補	田嶋 佳那瑠	初	重	補	佐藤 幸菜	初	重	補		

7 相洋				8 日本大学藤沢				9 立花学園			
1	先	齋藤 生咲	弐	1	先	井桁 美優	初	1	先	星野 実佳	初
2	中	佐々木 冴来	初	2	中	藤村 麗美嘉	初	2	中	宮川 真維	初
3	大	間瀬 なな子	弐	3	大	須藤 舞	初	3	大	森 千華	初
軽	補	鰻田 愛菜美	初	軽	補	辛島 紅蘭	初	軽	補	金子 穂乃花	初
重	補			重	補	高橋 夏鈴	初	重	補		

10 県舞岡				11 法政大学第二				12 県神奈川工業			
1	先			1	先	太田 有美	初	1	先	福島 和心	初
2	中	竹本 愛梨	初	2	中	志鎌 おと音	初	2	中	遠藤 琉華	初
3	大	岩崎 真実	初	3	大	稲葉 優佳	無	3	大	北 幸	初
軽	補			軽	補	竹居 瑞夏	無	軽	補		
重	補			重	補	岡澤 俐歩	無	重	補		

13 横須賀学院			
1	先	福元 稲穂	初
2	中	青木 心音	初
3	大	千葉 むつみ	初
軽	補	佐藤 颯姫	初
重	補	横山 七海	初

# 令和4年度 関東大会 県予選 試合進行表

時間	第1試合場	第2試合場	第3試合場	第4試合場
男子1・2回戦	1-1	2-1	3-1	4-1
	1-2	2-2	3-2	4-2
	1-3	2-3	3-3	4-3
	1-4	2-4	3-4	4-4
	1-5			
女子1回戦	1-6	2-5	3-5	4-5
		2-6		
男子準々決勝	1-7	2-7	3-6	4-6
女子準々決勝	1-8	2-8	3-7	4-7
女子準決勝		2-9	3-8	
審判員・係員打ち合わせ(トーナメント確認)				
男子9位10位決定	1-9	2-10	3-9	4-8
トーナメント	1-10	2-11	3-10	4-9
1・2回戦	1-11	2-12	3-11	4-10
女子5位6位決定	1-12	2-13	3-12	4-11
1次トーナメント				
1・2回戦		2-14	3-13	
男子9位10位決定	1-13			4-12
トーナメント				
準決勝				
男子準決勝	女子	男子	男子	女子
女子5位6位決定	1-14	2-15	3-14	4-13
2次トーナメント				
1回戦				
男子準決勝・女子準決勝	女子7決	男子3決	女子3決	男子11決
男子11位12位決定戦	1-15	2-16	3-15	4-14
女子5位6位決定戦				
男子9位10位決定戦	女子5決		男子9決	
女子7位8位決定戦	1-16		3-16	
会場設営				
女子決勝		2-17		
男子決勝		2-18		

男子個人の部 無差別級 (1)

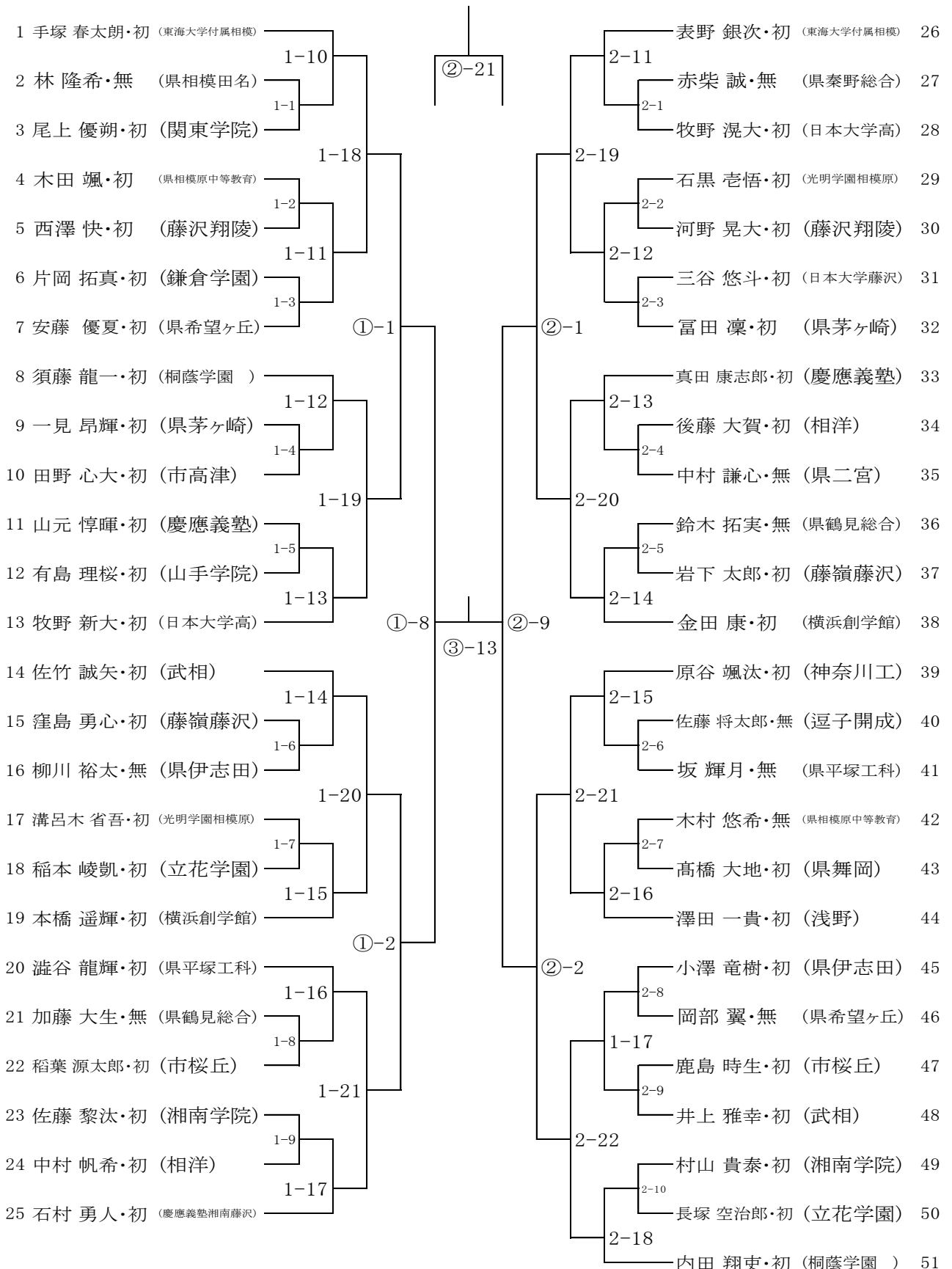

男子個人の部 無差別級 (2)

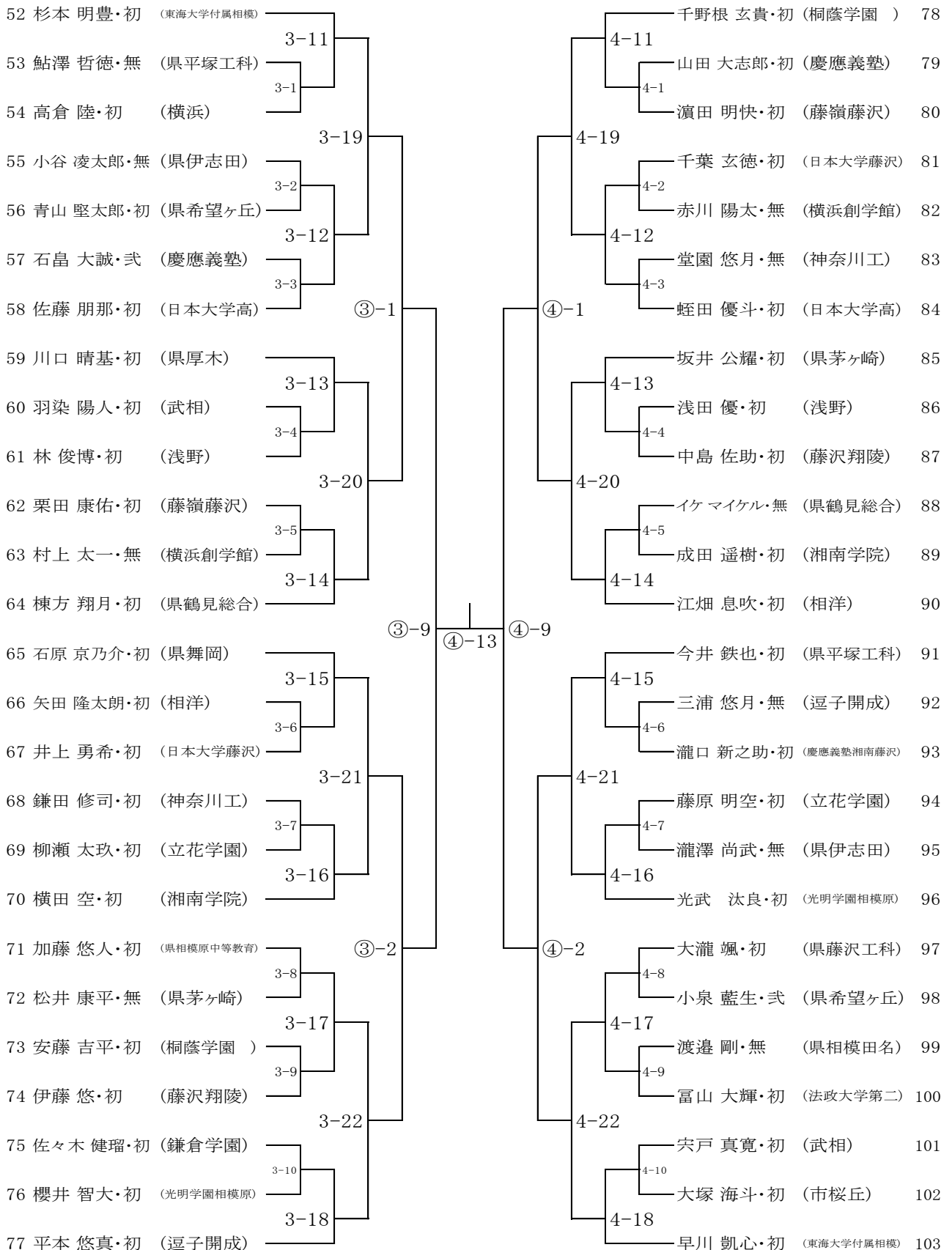

神奈川県高等学校柔道大会  
 令和4年5月1日(日)  
 神奈川県立武道館

女子個人の部 48kg級

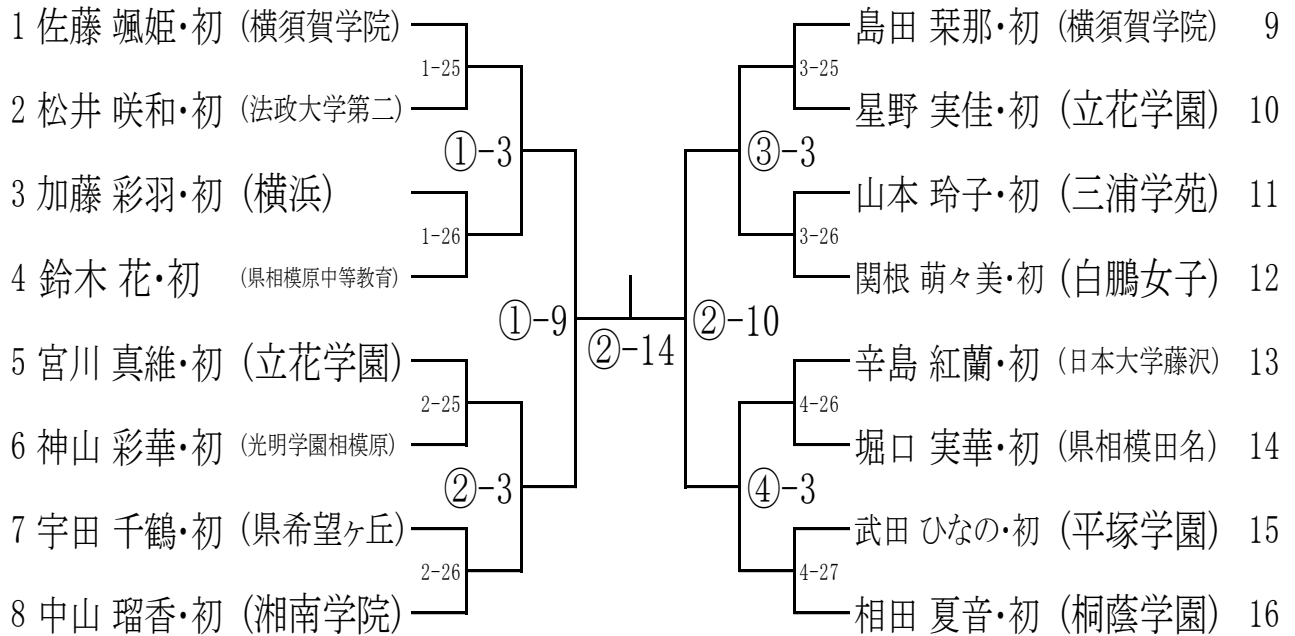

神奈川県高等学校柔道大会  
 令和4年5月1日(日)  
 神奈川県立武道館

女子個人の部 52kg級

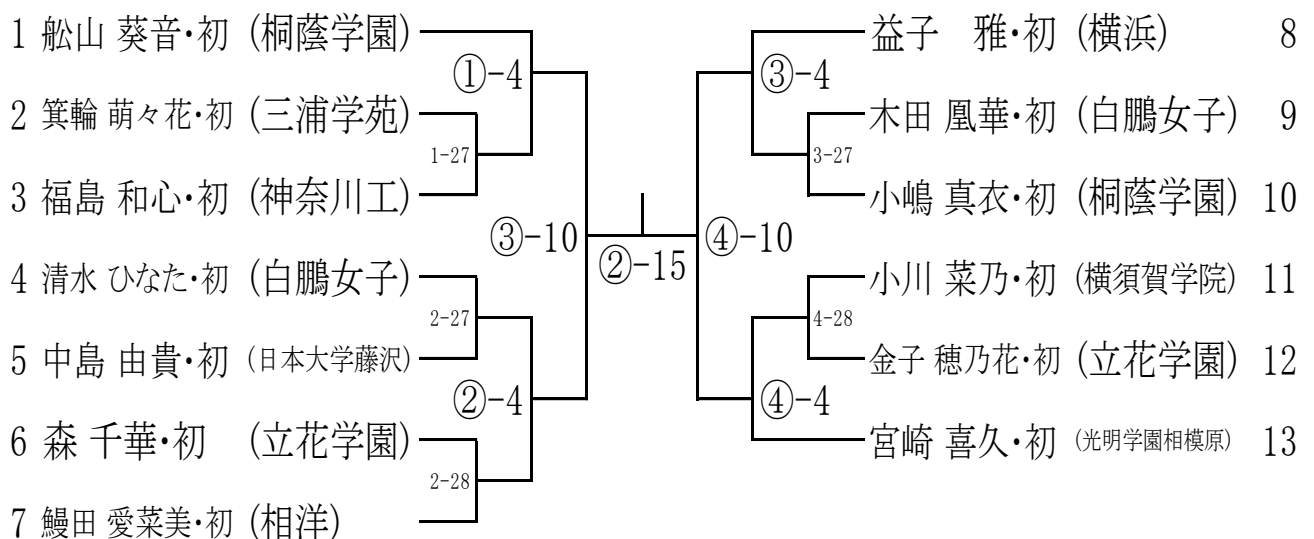



女子個人の部 57kg級

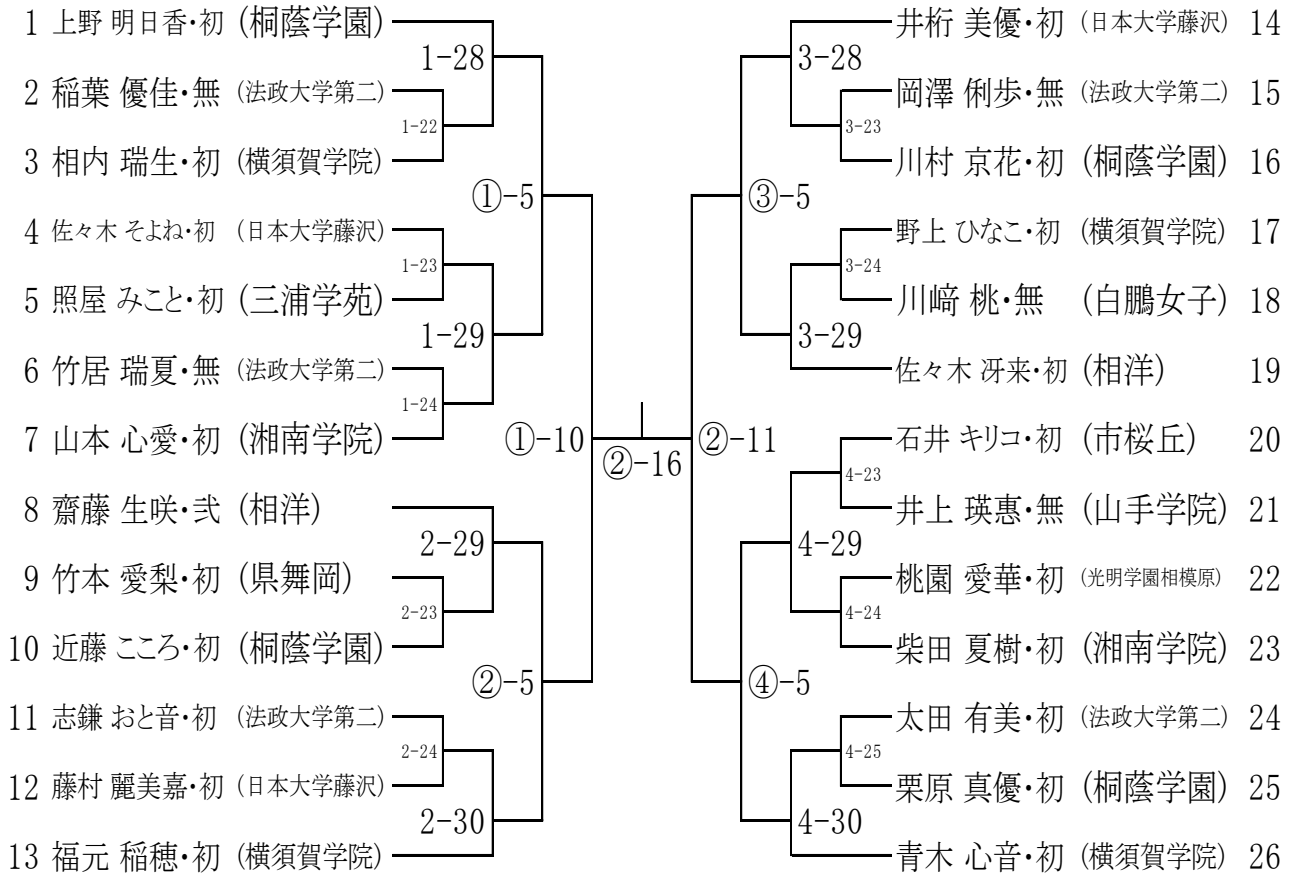

女子個人の部 63kg級

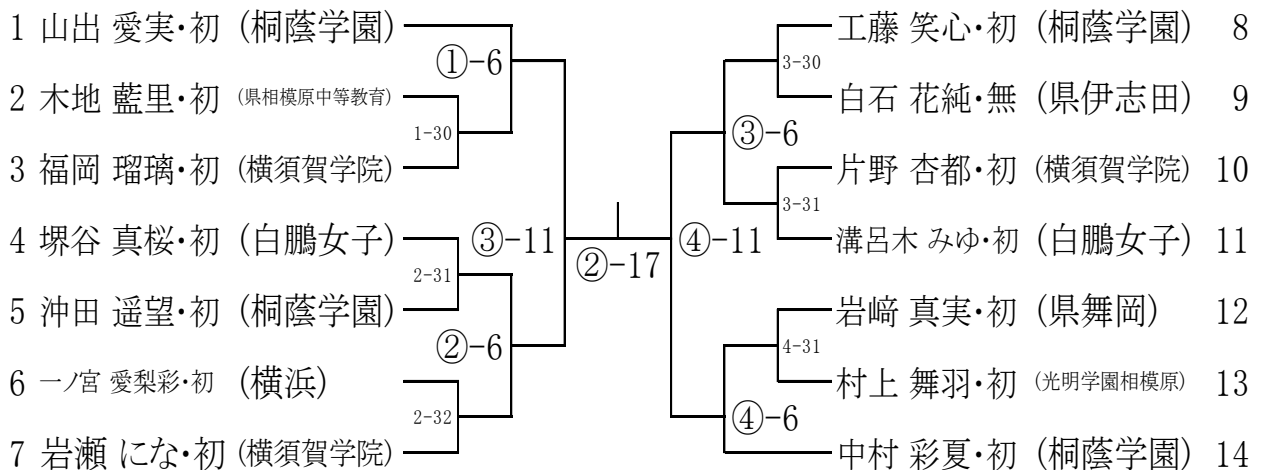

神奈川県高等学校柔道大会  
 令和4年5月1日(日)  
 神奈川県立武道館

### 女子個人の部 70kg級

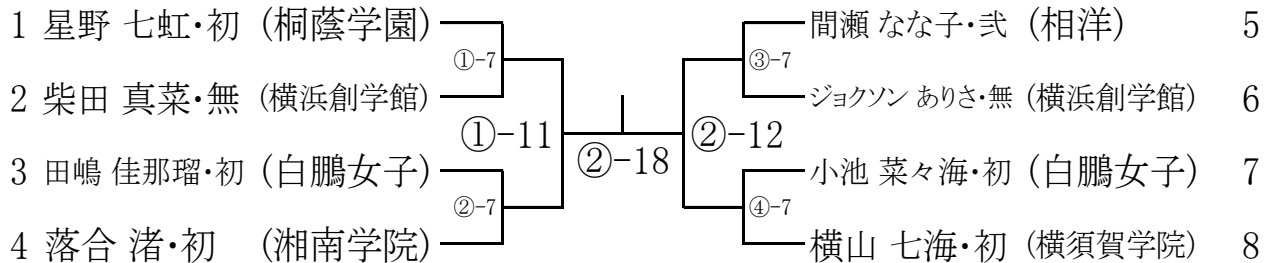

神奈川県高等学校柔道大会  
 令和4年5月1日(日)  
 神奈川県立武道館

### 女子個人の部 78kg級

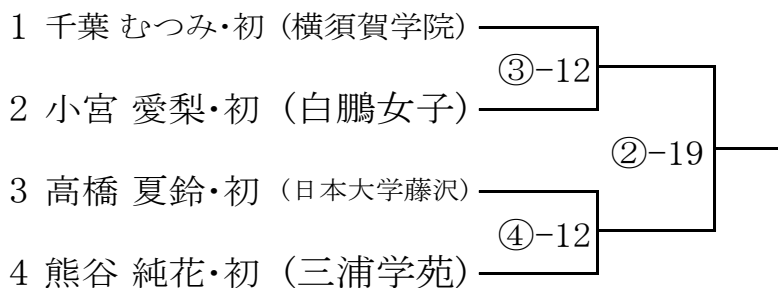

神奈川県高等学校柔道大会  
 令和3年4月24日(土)  
 神奈川県立武道館

### 女子個人の部 78kg超級

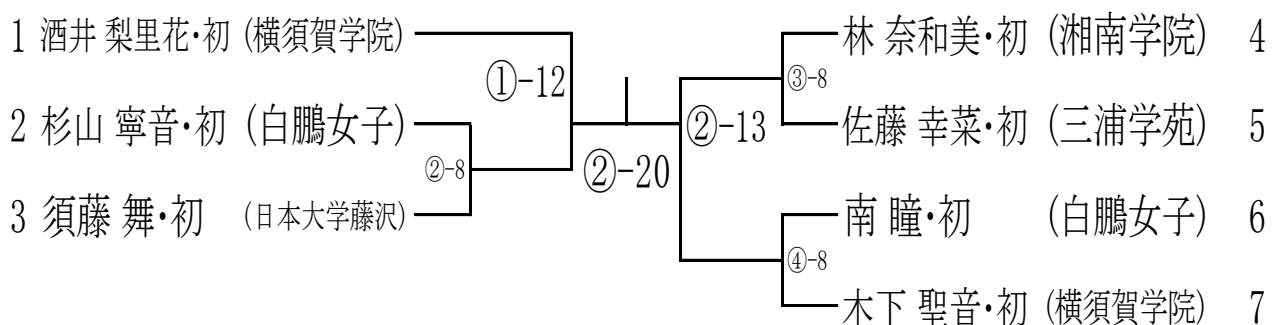



令和4年度 関東大会 県予選個人の部 試合進行表



時間	第1試合場(1-、①-)	第2試合場(2-、②-)	第3試合場(3-、③-)	第4試合場(4-、④-)	
	男子無差別級 1回戦 1 ~ 9	男子無差別級 1回戦 1 ~ 10	男子無差別級 1回戦 1 ~ 10	男子無差別級 1回戦 1 ~ 10	女子選手 小道場 待機
	男子無差別級 2回戦 10 ~ 17	男子無差別級 2回戦 11 ~ 18	男子無差別級 2回戦 11 ~ 18	男子無差別級 2回戦 11 ~ 18	
	男子無差別級 3回戦 18 ~ 21	男子無差別級 3回戦 19 ~ 22	男子無差別級 3回戦 19 ~ 22	男子無差別級 3回戦 19 ~ 22	
	女子57kg級 1回戦 22 ~ 24	女子57kg級 1回戦 23 ~ 24	女子57kg級 1回戦 23 ~ 24	女子57kg級 1回戦 23 ~ 25	男子選手 小道場 待機
	女子48kg級 ^*18決定 25 ~ 26	女子48kg級 ^*18決定 25 ~ 26	女子48kg級 ^*18決定 25 ~ 26	女子48kg級 ^*18決定 26 ~ 27	
	女子52kg級 ^*18決定 27	女子52kg級 ^*18決定 27 ~ 28	女子52kg級 ^*18決定 27	女子52kg級 ^*18決定 28	
	女子57kg級 ^*18決定 28 ~ 29	女子57kg級 ^*18決定 29 ~ 30	女子57kg級 ^*18決定 28 ~ 29	女子57kg級 ^*18決定 29 ~ 30	
	女子63kg級 ^*18決定 30	女子63kg級 ^*18決定 31 ~ 32	女子63kg級 ^*18決定 30 ~ 31	女子63kg級 ^*18決定 31	
	男子無差別級 ^*18決定 1 ~ 2	男子無差別級 ^*18決定 1 ~ 2	男子無差別級 ^*18決定 1 ~ 2	男子無差別級 ^*18決定 1 ~ 2	
	女子48kg級 準々決勝 3	女子48kg級 準々決勝 3	女子48kg級 準々決勝 3	女子48kg級 準々決勝 3	
	女子52kg級 準々決勝 4	女子52kg級 準々決勝 4	女子52kg級 準々決勝 4	女子52kg級 準々決勝 4	
	女子57kg級 準々決勝 5	女子57kg級 準々決勝 5	女子57kg級 準々決勝 5	女子57kg級 準々決勝 5	
	女子63kg級 準々決勝 6	女子63kg級 準々決勝 6	女子63kg級 準々決勝 6	女子63kg級 準々決勝 6	
	女子70kg級 準々決勝 7	女子70kg級 準々決勝 7	女子70kg級 準々決勝 7	女子70kg級 準々決勝 7	
		女子78kg超級 準々決勝 8	女子78kg超級 準々決勝 8	女子78kg超級 準々決勝 8	
	男子無差別級 準々決勝 8	男子無差別級 準々決勝 9	男子無差別級 準々決勝 9	男子無差別級 準々決勝 9	
	女子48kg級 準決勝 9	女子48kg級 準決勝 10	女子52kg級 準決勝 10	女子52kg級 準決勝 10	
	女子57kg級 準決勝 10	女子57kg級 準決勝 11	女子63kg級 準決勝 11	女子63kg級 準決勝 11	
	女子70kg級 準決勝 11	女子70kg級 準決勝 12	女子78kg級 準決勝 12	女子78kg級 準決勝 12	
	女子78kg超級 準決勝 12	女子78kg超級 準決勝 13	男子無差別級 準決勝 13	男子無差別級 準決勝 13	
		女子48kg級 決勝 14			
		女子52kg級 決勝 15			
		女子57kg級 決勝 16			
		女子63kg級 決勝 17			
		女子70kg級 決勝 18			
		女子78kg級 決勝 19			
		女子78kg超級 決勝 20			
		男子無差別級 決勝 21			

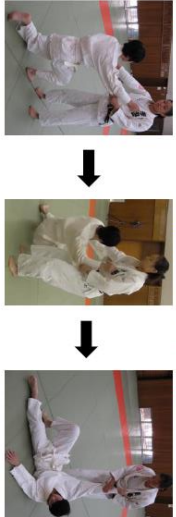

大外刈段階的指導手順例

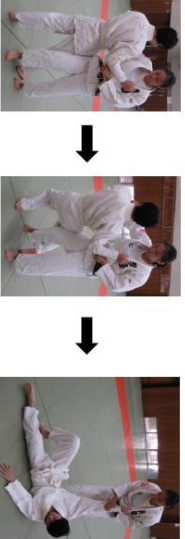
<p>第一段階 単独で受け身ができる</p>	<p>○練習の内容</p> <p>1 ① 長座の姿勢からの受け身</p> <p>1 ② 中腰の姿勢からの受け身</p> <p>1 ③ 立位からの受け身</p> <p>○練習時間の目安 (60~90分で週3~4回程度の場合)</p> <p>・2~3週間程度</p> <p>○見極めのポイント</p> <ul style="list-style-type: none"> <li>・頭を引き、頭が揺れない受け身ができているか</li> <li>・体幹が落ちる寸前に、随全体で畳を打つ受け身ができているか</li> </ul>
----------------------------	--

<p>第二段階 相手の動作に対応した受け身ができる</p>	<p>○練習の内容</p> <p>2① 片膝をついた姿勢から大外刈の崩し、体さばきに対応した受け身</p>  <p>2② 片膝をついた姿勢から大外掛（通称）に対応した受け身（刈り足を畳について、相手を引き上げて安全を確保する）</p>  <p>2③ 立位から大外掛（通称）に対応した受け身（刈り足を畳について、相手を引き上げて安全を確保する）</p>  <p>○練習時間の目安（60～90分程度 3～4回程度の場合）</p> <ul style="list-style-type: none"> <li>・第1段階修了後、1～2ヶ月間程度</li> </ul> <p>○見極めのポイント</p> <ul style="list-style-type: none"> <li>・顎を引き、頭が振れない受け身ができているか</li> <li>・体幹が落ちる寸前に、腕全体で畳を打つ受け身ができているか</li> <li>・取りは引き手を離さず保持しているか</li> </ul>
-----------------------------------	---

<p>第三段階 初歩的な大外刈に対応した受け身ができる</p>	<p>○練習の内容</p> <p>3① 刈りあげない大外刈に対応した受け身</p>  <p>3② その場での大外刈に対応した受け身</p>  <p>○練習時間の目安（60～90分程度 3～4回程度の場合）</p> <ul style="list-style-type: none"> <li>・第2段階修了後、3ヶ月間程度</li> </ul> <p>○見極めのポイント</p> <ul style="list-style-type: none"> <li>・顎を引き、頭が振れない受け身ができているか</li> <li>・体幹が落ちる寸前に、腕全体で畳を打つ受け身ができているか</li> <li>・取りは引き手を離さず保持しているか</li> </ul> <p>注-1：第三段階までの技能習得レベルを個々に評価し、安全を見極めてから次へ（投げ込み、乱取り）進むこと。</p> <p>注-2：他校との合同練習や公式試合への参加の可否についても同様に判断すること。</p> <p>注-3：大内刈、小内刈など後ろに倒される技についても同様に確認すること。</p> <p>注-4：基礎体力、特に首周辺の筋力強化のトレーニングも並行して行うこと。</p> <p>注-5：練習で組み合うときには、体力差、体格差、技能差、運動経験の違いを考慮に入れること。</p>
-------------------------------------	--

## 令和4年度関東高等学校柔道大会神奈川県予選会Instagramライブ配信について

神奈川県高体連柔道専門部では試験的にInstagramのアプリを利用したライブ配信を以下のとおり行います。初めての試みになります。通信障害等で配信できない場合も想定されますのでご理解のほどよろしくお願ひします。

この件の問い合わせは会場のシンコースポーツ神奈川県立武道館ではなく神奈川県高体連柔道専門部へお願ひします。

日 時 4月30日(土) 10時10分頃～

5月1日(日) 10時20分頃～

大会名 令和4年度関東高等学校柔道大会神奈川県予選会

開催場所 シンコースポーツ神奈川県立武道館

視聴について

ご視聴の際はInstagramのアプリをダウンロード・インストールし以下のアカウントをフォローしてライブ配信をご覧ください。また全試合アーカイブ配信(見逃し配信)はありません。ライブ配信のみになります。

Instagramのライブ配信は最長1時間となっています。1時間ごとの切り替えの時間もありますのでご理解のほどよろしくお願ひします。

第1 試合場 kanagawa.koutairen.judo1

第2 試合場 kanagawa.koutairen.judo2

第3 試合場 kanagawa.koutairen.judo3

第4 試合場 kanagawa.koutairen.judo4

## 令和4年度 昇段推薦受験試合結果確認書

学 校 名	氏 名	段 位
<small>(ふりがな)</small>	<small>(ふりがな)</small>	段

### 令和4年度 神奈川県高等学校柔道大会

対戦相手名 (対戦相手の段位)	所 属(学校名)	勝 敗	得 点
( 段)		勝・負・引分	0・0.5・1・1.5
( 段)		勝・負・引分	0・0.5・1・1.5
( 段)		勝・負・引分	0・0.5・1・1.5
( 段)		勝・負・引分	0・0.5・1・1.5
( 段)		勝・負・引分	0・0.5・1・1.5
( 段)		勝・負・引分	0・0.5・1・1.5
( 段)		勝・負・引分	0・0.5・1・1.5
( 段)		勝・負・引分	0・0.5・1・1.5
( 段)		勝・負・引分	0・0.5・1・1.5
( 段)		勝・負・引分	0・0.5・1・1.5

神奈川県柔道連盟会長 殿

上記の者の試合結果は、昇段推薦受験試合成績対象であることを証明します。

顧問名

㊞

# 武道館避難経路

◎緊急放送や職員・大会主催者の指示に従って、落ち着いて避難してください

## <弓道場>

- 射場・師範室からは、屋外巻わら場へ出る
- 観覧席・更衣室からは、玄関方面へ
- 渡り廊下の扉からは備え付けの鍵で開錠し屋外へ出る

## <小道場・師範室・更衣室>

- 廊下に出て玄関方面へ
- 廊下に出て階段を下り、職員通用口または駐車場から屋外へ
- ※職員通用口は館内から開錠できます（目的外利用禁止）
- 駐車場シャッターが動けば駐車場からも屋外へ

## <1階> ★: AED (2箇所設置)



## <柔道場>

- 観覧席から屋外へ出る
- 観覧席から階段を上り玄関方面へ
- 試合場から給湯室、非常口、観覧席から屋外へ

## <剣道場>

- 観覧席から階段を下り玄関方面へ
- 観覧席からバルコニーへ出て、避難はしご又は非常階段を下りる
- 試合場から観覧席、給湯室からバルコニーへ出る
- 試合場から非常階段・通常階段を下りて柔道場非常口・玄関方面へ

## <2階> ※会議室は玄関広間2階、剣道場は柔道場の上階

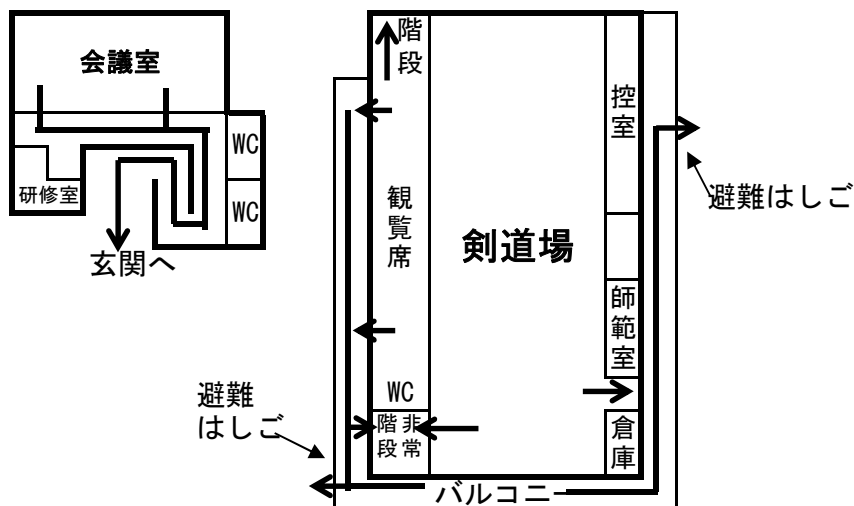

※剣道場非常階段は柔道場非常口に通じる

## <会議室>

- 階段を下りて玄関へ

## <全体>

- ◎各階段の幅が狭いので、慌てずに避難してください。
- ◎巨大地震の際は瓦の落下にご注意ください。
- ◎剣道場～柔道場の非常階段には荷物を置かないでください。
- ◎各道場観覧席後方の通路は荷物を置かず、十分な広さを確保してください。
- ◎出火の際は近くの火災報知器のボタンを強く押してください。
- ◎裸足の方がほとんどですので、破片等に注意してください。



# 大会に関する申し合わせ事項

神奈川県高体連柔道専門部

## 1. 大会運営について

- (1) 各学校引率責任者は「試合上の注意・運営上の注意」前までに本部受付にて受付を行う。
  - (2) 大会中の選手の行動については柔道選手としてふさわしいものであるよう指導する。
  - (3) 貴重品は各学校で責任を持って保管する。
  - (4) 更衣は決められた場所で行ない、廊下等では行わない。決められた場所以外に不用意に立ち入らない。また、更衣場には敷物等を敷かない。
  - (5) ビン類（ガラス容器）の持ち込みは固く禁止する。
  - (6) 各校で出したゴミは必ず持ち帰る。特に、弁当の食べ終わった容器をそのままにしない。
  - (7) 県立武道館避難経路を必ず確認する。
  - (8) 競技をしている時以外は密を避けるように努める。
  - (9) 試合実施上の注意
    - ① 試合開始前
      - ア. マスクをビニール袋に入れ、各自で管理する。
      - イ. 消毒液にて手指消毒を行う。
    - ② 試合直後
      - ア. マスクを着用する。
      - イ. 消毒液にて手指消毒を行う。
      - ウ. 各自、クールダウンを行う。
        - a. 時間：5分程度
        - b. 状態：呼吸が整うまで
- ※監督指導はクールダウンが終了後に行う。
- エ. 試合中について
    - a. 試合を行っている選手以外は大きな声を出さない。

## 4試合会場図(正式試合会場)

